

**PHẦN VĂN BẢN KHÁC****ỦY BAN NHÂN DÂN THÀNH PHỐ****ỦY BAN NHÂN DÂN  
THÀNH PHỐ HỒ CHÍ MINH****CỘNG HÒA XÃ HỘI CHỦ NGHĨA VIỆT NAM  
Độc lập - Tự do - Hạnh phúc**

Số: 4915/QĐ-UBND

Thành phố Hồ Chí Minh, ngày 11 tháng 9 năm 2013

**QUYẾT ĐỊNH****Về việc thông qua phương án đơn giản hóa thủ tục hành chính thuộc phạm vi  
quản lý nhà nước của Ủy ban nhân dân thành phố Hồ Chí Minh****CHỦ TỊCH ỦY BAN NHÂN DÂN THÀNH PHỐ HỒ CHÍ MINH**

Căn cứ Luật Tổ chức Hội đồng nhân dân và Ủy ban nhân dân ngày 26 tháng 11 năm 2003;

Căn cứ Quyết định số 263/QĐ-TTg ngày 05 tháng 3 năm 2012 của Thủ tướng Chính phủ Phê duyệt Kế hoạch rà soát thủ tục hành chính trọng tâm năm 2012;

Căn cứ Quyết định số 510/QĐ-UBND ngày 03 tháng 02 năm 2012 của Chủ tịch Ủy ban nhân dân thành phố Phê duyệt Kế hoạch thực hiện rà soát thủ tục hành chính trọng tâm năm 2012 tại thành phố Hồ Chí Minh;

Xét đề nghị của Chánh Văn phòng Ủy ban nhân dân thành phố,

**QUYẾT ĐỊNH:**

**Điều 1.** Thông qua phương án đơn giản hóa 77 thủ tục hành chính thuộc phạm vi quản lý nhà nước của Ủy ban nhân dân thành phố Hồ Chí Minh (*phụ lục đính kèm*).

**Điều 2.** Giao các Sở, ban, ngành thành phố thuộc phạm vi chức năng quản lý theo ngành:

1. Dự thảo văn bản thực thi phương án đơn giản hóa, sáng kiến cải cách thủ tục hành chính thuộc thẩm quyền ban hành của Ủy ban nhân dân thành phố Hồ Chí Minh.

2. Dự thảo văn bản thực thi phương án đơn giản hóa, sáng kiến cải cách thủ tục hành chính không thuộc thẩm quyền ban hành của Ủy ban nhân dân thành phố Hồ Chí Minh sau khi được Chính phủ thông qua.

**Điều 3.** Giao Văn phòng Ủy ban nhân dân thành phố có trách nhiệm kiểm tra, đôn đốc các Sở, ban, ngành thành phố và các đơn vị có liên quan thực hiện Quyết định này.

**Điều 4.** Quyết định này có hiệu lực kể từ ngày ký.

**Điều 5.** Chánh Văn phòng Ủy ban nhân dân thành phố, Giám đốc Sở, Ban, ngành thành phố, Thủ trưởng các đơn vị có liên quan, Chủ tịch Ủy ban nhân dân quận - huyện chịu trách nhiệm thi hành Quyết định này./.

**CHỦ TỊCH**

**Lê Hoàng Quân**

**PHƯƠNG ÁN ĐƠN GIẢN HÓA THỦ TỤC HÀNH CHÍNH  
CỦA ỦY BAN NHÂN DÂN THÀNH PHỐ HỒ CHÍ MINH**

*(Ban hành kèm theo Quyết định số 4915/QĐ-UBND ngày 11 tháng 9 năm 2013  
của Chủ tịch Ủy ban nhân dân Thành phố Hồ Chí Minh)*

---

**I. Nhóm thủ tục hành chính, quy định hành chính có liên quan về thực hiện dự án đầu tư (Đầu tư - Đất đai - Xây dựng) (kèm theo 06 sơ đồ tổng thể)**

**1. Thủ tục, quy định có liên quan về cấp giấy chứng nhận đầu tư đối với dự án có vốn đầu tư nước ngoài gắn với thành lập doanh nghiệp**

*a) Nội dung đơn giản hóa:*

- Bãi bỏ Dự thảo Điều lệ của nhà đầu tư vì không cần thiết

Lý do:

\* Theo quy định tại Điều 22 Luật Doanh nghiệp về nội dung dự thảo Điều lệ doanh nghiệp chủ yếu là quy định về cơ cấu quản lý, phân chia lợi nhuận, quyền hạn và trách nhiệm của các bên góp vốn của doanh nghiệp/dự án;

\* Tại khoản 7 Điều 8 Luật Doanh nghiệp quy định về quyền của doanh nghiệp “Tự chủ quyết định các công việc kinh doanh và quan hệ nội bộ”;

\* Tại Điều 12 Luật Đầu tư quy định về giải quyết tranh chấp “Tranh chấp mà một bên là nhà đầu tư nước ngoài hoặc doanh nghiệp có vốn đầu tư nước ngoài hoặc tranh chấp giữa các nhà đầu tư nước ngoài với nhau được giải quyết thông qua Tòa án hoặc trọng tài kinh tế...”.

- Bãi bỏ Hợp đồng liên doanh

Lý do: Không cần thiết, tại Điều 54 Nghị định số 108/2006/NĐ-CP ngày 22 tháng 09 năm 2006 của Chính phủ, quy định về nội dung của Hợp đồng liên doanh chủ yếu là về hoạt động của dự án, cách thức phân chia lợi nhuận, quyền và nghĩa vụ của các bên tham gia. Tuy nhiên, trong trường hợp có tranh chấp của các bên tham gia trong hợp đồng liên doanh được giải quyết theo Điều 12 của Luật Đầu tư.

- Bãi bỏ bản sao hợp lệ Giấy đăng ký kinh doanh của doanh nghiệp trong nước theo hướng sử dụng cơ sở dữ liệu các doanh nghiệp do Bộ Kế hoạch và Đầu tư quản; đồng thời cơ sở dữ liệu phải đảm bảo việc cung cấp đầy đủ thông tin về đăng ký doanh nghiệp

Lý do:

\* Giấy đăng ký kinh doanh của doanh nghiệp trong nước thể hiện thông tin về Nhà đầu tư tham gia dự án. Tuy nhiên, trên thực tế doanh nghiệp có thể nộp bản sao y Giấy đăng ký kinh doanh đã cũ (thông tin không cập nhật).

\* Hiện nay, Bộ Kế hoạch và Đầu tư đang quản lý dữ liệu về danh sách các doanh nghiệp đăng ký kinh doanh được các tỉnh/thành trong cả nước cập nhật thường xuyên. Vì vậy, việc truy xuất thông tin về Nhà đầu tư từ cơ sở dữ liệu này sẽ thuận tiện và không cần thiết yêu cầu doanh nghiệp phải nộp bản sao hợp lệ Giấy đăng ký kinh doanh.

- Bãi bỏ bản sao hợp lệ Điều lệ của Nhà đầu tư

Lý do:

\* Điều lệ của Nhà đầu tư quy định về hoạt động, cách thức phân chia lợi nhuận, cơ cấu quản lý,... và các quyền/trách nhiệm của cơ cấu quản lý của Nhà đầu tư. Cơ quan đăng ký kinh doanh có thể xem xét tính hợp lý của các văn bản do người đại diện Nhà đầu tư ký có đúng thẩm quyền quy định tại Điều lệ Công ty hay không....

\* Tại Điều 15 Luật Doanh nghiệp quy định: “Người thành lập doanh nghiệp nộp đủ hồ sơ đăng ký kinh doanh theo quy định của Luật này tại cơ quan đăng ký kinh doanh có thẩm quyền và phải chịu trách nhiệm về tính trung thực, chính xác của nội dung hồ sơ đăng ký kinh doanh”; khoản 1 Điều 20 Luật Đầu tư cũng quy định: “Nhà đầu tư phải chịu trách nhiệm về tính chính xác, trung thực của nội dung đăng ký đầu tư, hồ sơ dự án đầu tư và tính hợp pháp của các văn bản xác nhận”.

Theo các quy định nêu trên thì cơ quan đăng ký kinh doanh không phải xem xét về tính chính xác và trung thực của hồ sơ. Do đó, không cần thiết nộp bản sao hợp lệ Điều lệ của Nhà đầu tư.

*b) Kiến nghị thực thi:*

- Sửa đổi Điều 21 Nghị định số 43/2010/NĐ-CP ngày 15 tháng 4 năm 2010 của Chính phủ về đăng ký doanh nghiệp

- Sửa đổi Điều 54 Nghị định số 108/2006/NĐ-CP ngày 22 tháng 9 năm 2006 của Chính phủ qui định chi tiết và hướng dẫn một số điều của Luật Đầu tư.

*c) Lợi ích của phương án đơn giản hóa:*

- Chi phí tuân thủ thủ tục hành chính trước khi đơn giản hóa: 14.685.394.000 đồng/năm (mười bốn tỷ, sáu trăm tám mươi lăm triệu, ba trăm chín mươi bốn ngàn đồng)

- Chi phí tuân thủ thủ tục hành chính sau khi đơn giản hóa: 8.876.968.000 đồng/năm (tám tỷ, tám trăm bảy mươi sáu triệu, chín trăm sáu mươi tám ngàn đồng)
- Chi phí tiết kiệm: 5.808.426.000 đồng/năm (năm tỷ, tám trăm lẻ tám triệu, bốn trăm hai mươi sáu ngàn đồng).
- Tỷ lệ cắt giảm chi phí: 39,55%.

## **2. Nhóm thủ tục, quy định có liên quan về Thẩm tra cấp Giấy chứng nhận đầu tư cho dự án có vốn đầu tư nước ngoài**

### *a) Nội dung đơn giản hóa:*

- Bãi bỏ Dự thảo Điều lệ của nhà đầu tư vì không cần thiết

Lý do:

\* Theo quy định tại Điều 22 Luật Doanh nghiệp về nội dung dự thảo Điều lệ doanh nghiệp chủ yếu là quy định về cơ cấu quản lý, phân chia lợi nhuận, quyền hạn và trách nhiệm của các bên góp vốn của doanh nghiệp/dự án;

\* Tại khoản 7 Điều 8 Luật Doanh nghiệp quy định về quyền của doanh nghiệp “Tự chủ quyết định các công việc kinh doanh và quan hệ nội bộ”;

\* Tại Điều 12 Luật Đầu tư quy định về giải quyết tranh chấp “Tranh chấp mà một bên là nhà đầu tư nước ngoài hoặc doanh nghiệp có vốn đầu tư nước ngoài hoặc tranh chấp giữa các nhà đầu tư nước ngoài với nhau được giải quyết thông qua Tòa án hoặc trọng tài kinh tế...”.

- Bãi bỏ Hợp đồng liên doanh

Lý do: Không cần thiết, tại Điều 54 Nghị định số 108/2006/NĐ-CP ngày 22 tháng 09 năm 2006 của Chính phủ, quy định về nội dung của Hợp đồng liên doanh chủ yếu là về hoạt động của dự án, cách thức phân chia lợi nhuận, quyền và nghĩa vụ của các bên tham gia. Tuy nhiên, trong trường hợp có tranh chấp của các bên tham gia trong hợp đồng liên doanh được giải quyết theo Điều 12 của Luật Đầu tư.

### *b) Kiến nghị thực thi:*

- Sửa đổi Điều 21 Nghị định số 43/2010/NĐ-CP ngày 15 tháng 4 năm 2010 của Chính phủ về đăng ký doanh nghiệp;

- Sửa đổi Điều 54 Nghị định số 108/2006/NĐ-CP ngày 22 tháng 9 năm 2006 của Chính phủ qui định chi tiết và hướng dẫn một số điều của Luật Đầu tư.

### *c) Lợi ích của phương án đơn giản hóa:*

- Chi phí tuân thủ thủ tục hành chính trước khi đơn giản hóa: 1.801.872.000 đồng/năm (một tỷ, tám trăm lẻ một triệu, tám trăm bảy mươi hai ngàn đồng)
- Chi phí tuân thủ thủ tục hành chính sau khi đơn giản hóa: 1.218.984.000 đồng/năm (một tỷ, hai trăm mười tám triệu, chín trăm tám mươi bốn ngàn đồng)
- Chi phí tiết kiệm: 582.888.000 đồng/năm (năm trăm tám mươi hai triệu, tám trăm tám mươi tám ngàn đồng)
- Tỷ lệ cắt giảm chi phí: 32,35%.

### **3. Thủ tục đăng ký điều chỉnh dự án đầu tư**

#### *a) Nội dung đơn giản hóa:*

- Bổ sung quy định về trình tự, cách thức thực hiện thủ tục hành chính.

Lý do: tại Điều 52 Nghị định số 108/2006/NĐ-CP chỉ quy định về thành phần hồ sơ, cơ quan có thẩm quyền giải quyết, thời hạn và điều kiện thực hiện thủ tục hành chính.

- Bãi bỏ quy định nộp “*Bản sao giấy chứng nhận đầu tư*” trong thành phần hồ sơ; Bổ sung quy định số lượng hồ sơ là 02 bộ, gồm: một (01) bộ gốc và một (01) bộ photocopy là hợp lý

Lý do: Tại Điều 52 Nghị định số 108/2006/NĐ-CP không quy định rõ số lượng hồ sơ phải nộp là bao nhiêu bộ.

- Giảm thời hạn giải quyết còn năm (05) ngày làm việc, kể từ ngày nhận đủ hồ sơ hợp lệ (theo quy định là 15 ngày làm việc, kể từ ngày nhận đủ hồ sơ hợp lệ)

Lý do: thành phần hồ sơ ít, đơn giản, trước khi thực hiện thủ tục hành chính nhà đầu tư đã được Ban Quản lý hướng dẫn (qua email, điện thoại) nên hồ sơ tương đối đảm bảo chất lượng; công tác thẩm định hồ sơ đăng ký điều chỉnh dự án đầu tư đã được giao cho phòng chuyên môn phụ trách và có phân công chuyên viên cụ thể theo dõi giải quyết. Do đó, việc thẩm định hồ sơ đăng ký điều chỉnh dự án đầu tư tại Khu Công nghệ cao được thực hiện trong 05 ngày làm việc là có kết quả. Ngoài ra việc rút ngắn thời gian còn nhằm mục đích tạo điều kiện thuận lợi cho nhà đầu tư.

#### *b) Kiến nghị thực thi:*

Sửa đổi Điều 52 Nghị định số 108/2006/NĐ-CP ngày 22 tháng 9 năm 2006 của Chính phủ quy định chi tiết và hướng dẫn một số điều của Luật Đầu tư.

#### *c) Lợi ích của phương án đơn giản hóa:*

- Chi phí tuân thủ thủ tục hành chính trước khi đơn giản hóa: 27.261.600 đồng/năm (hai mươi bảy triệu, hai trăm sáu mươi một nghìn, sáu trăm đồng)
- Chi phí tuân thủ thủ tục hành chính sau khi đơn giản hóa: 24.132.000 đồng/năm (hai mươi bốn triệu, một trăm ba mươi hai nghìn đồng)
- Chi phí tiết kiệm: 3.129.600 (ba triệu, một trăm hai mươi chín nghìn, sáu trăm đồng)
- Tỷ lệ cắt giảm: 11%.

#### **4. Thủ tục, quy định có liên quan về Chấp thuận/Giới thiệu địa điểm đầu tư xây dựng công trình**

Theo Khoản 1, Điều 70 Luật quy hoạch đô thị “Cơ quan quản lý quy hoạch đô thị có trách nhiệm giới thiệu địa điểm đầu tư xây dựng cho các chủ đầu tư khi có yêu cầu”. Tuy nhiên đến nay, chưa có quy định cụ thể về các bộ phận cấu thành để thực hiện thủ tục hành chính này.

Kiến nghị Bộ Xây dựng tham mưu trình Chính phủ ban hành Nghị định hoặc Thông tư hướng dẫn việc quy định đầy đủ các bộ phận cơ bản cấu thành của thủ tục hành chính về Giới thiệu địa điểm/chấp thuận địa điểm đầu tư xây dựng công trình, theo hướng giao thẩm quyền cho một cơ quan đầu mối thực hiện, cụ thể là Sở Kế hoạch và Đầu tư là đầu mối tiếp nhận và xây dựng quy chế phối hợp với các đơn vị có liên quan để thực hiện quy trình thủ tục này, tạo thuận lợi cho các doanh nghiệp khi muốn tham gia đầu tư xây dựng.

Lý do: Thủ tục, quy định về chấp thuận giới thiệu địa điểm là một phần trong quy trình thực hiện lập dự án đầu tư và xây dựng do Sở Kế hoạch và Đầu tư là cơ quan thực hiện.

#### **5. Thủ tục, quy định có liên quan về cấp chứng chỉ quy hoạch**

##### *a) Nội dung đơn giản hóa:*

Sửa đổi quy định đối với trường hợp chủ đầu tư đã có Giấy chứng nhận quyền sử dụng đất (được cấp từ năm 2004 đến nay) trong thành phần hồ sơ chỉ yêu cầu nộp bản photocopy Giấy chứng nhận (không yêu cầu công chứng) thay thế cho Bản vẽ hiện trạng xác định vị trí của khu vực hoặc lô đất xin cấp Chứng chỉ quy hoạch tỷ lệ 1/1000 - 1/2000 (đối với diện tích > 5ha), tỷ lệ 1/5000 (đối với diện tích ≤ 5ha).

Lý do: mục tiêu là xác định các số liệu và thông tin quy hoạch - kiến trúc liên quan của một khu vực hoặc một lô đất theo đồ án quy hoạch đô thị đã được phê

duyet, cung cấp thông tin quy hoạch kiến trúc làm cơ sở để thực hiện xét duyệt thiết kế cơ sở và cấp giấy phép xây dựng.

*b) Kiến nghị thực thi:*

- Sửa đổi khoản 4 Điều 6 của Quyết định số 49/2011/QĐ-UBND ngày 12 tháng 7 năm 2011 của Ủy ban nhân dân thành phố ban hành quy định về công bố công khai và cung cấp thông tin về quy hoạch đô thị tại thành phố Hồ Chí Minh.

*c) Lợi ích của phương án đơn giản hóa:*

- Chi phí tuân thủ tục hành chính trước khi đơn giản hóa: 177.495.500 đồng/năm (một trăm bảy mươi bảy triệu, bốn trăm chín mươi lăm ngàn, năm trăm đồng)

- Chi phí tuân thủ tục hành chính sau khi đơn giản hóa: 13.238.500 đồng/năm (mười ba triệu, hai trăm ba mươi tám ngàn, năm trăm đồng)

- Chi phí tiết kiệm: 164.257.000 đồng/năm (một trăm sáu mươi bốn triệu, hai trăm năm mươi bảy ngàn đồng)

- Tỷ lệ cắt giảm chi phí: 95%

## 6. Thủ tục, quy định có liên quan về cấp Giấy phép quy hoạch

*(1) Sơ đồ tổng thể hiện trạng:*

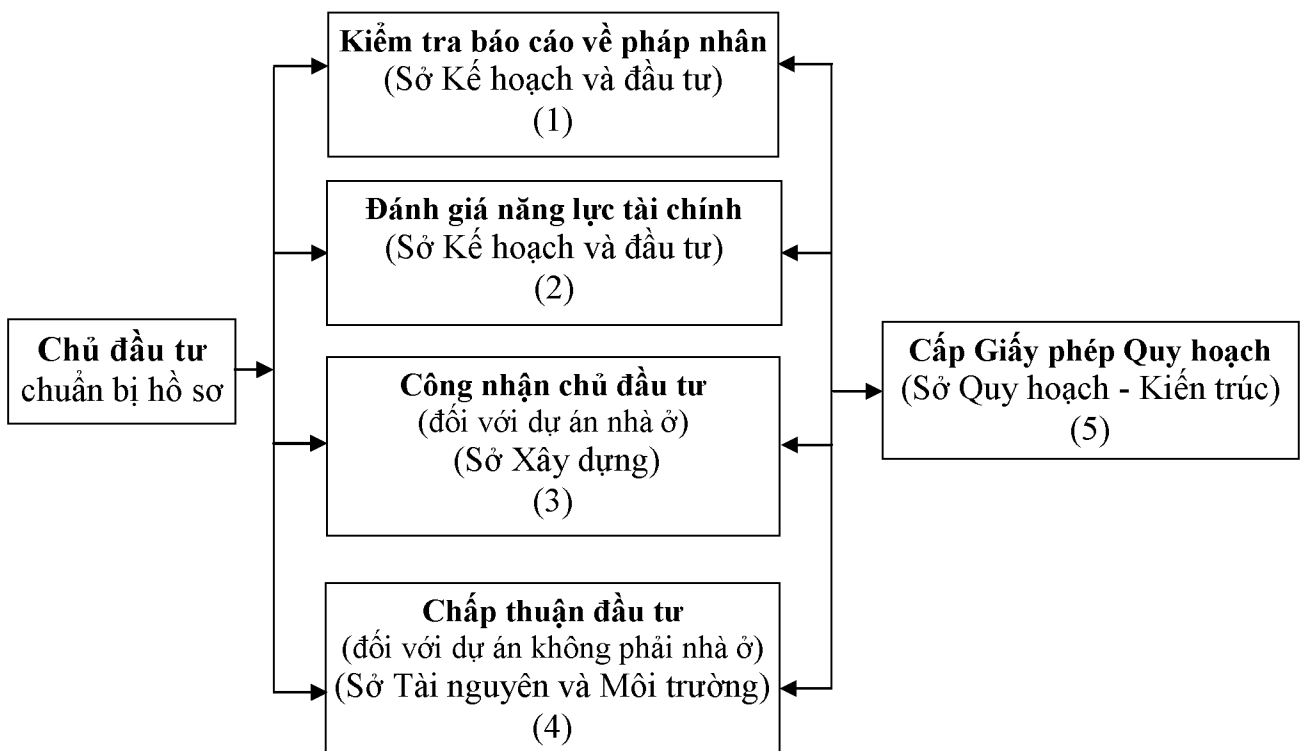

*a) Nội dung đơn giản hóa:*

- Bãi bỏ quy định phải có Giấy phép quy hoạch đối với dự án đầu tư xây dựng



công trình tập trung, công trình riêng lẻ tại khu vực đô thị trong trường hợp chưa có quy hoạch phân khu (1/2000)

Lý do:

Quy hoạch phân khu chưa đủ căn cứ vì trên góc độ của tổ chức, cá nhân việc quy hoạch phân khu 1/2000 chưa đủ căn cứ thuộc về trách nhiệm tổ chức, cá nhân (nhà đầu tư). Những khu vực này vì lý do nào đó chưa có công cụ quản lý quy hoạch ở tỷ lệ 1/2000 thì nhà nước có biện pháp để quản lý mà không yêu cầu nhà đầu tư khu vực đó thực hiện thêm thủ tục để đảm bảo quyền công bằng giữa các khu vực.

- Bãi bỏ báo cáo về pháp nhân trong thành phần hồ sơ bằng việc quy định cơ quan, tổ chức ký tên, đóng dấu trên đơn đề nghị cấp Giấy phép quy hoạch

Lý do: Tại Văn bản số 100/BXD-KTQH ngày 05/10/2011 của Bộ Xây dựng trả lời về báo cáo pháp nhân là các văn bản chứng minh tư cách pháp nhân (giấy chứng nhận đăng ký kinh doanh phù hợp với tính chất của dự án đầu tư) sẽ không phù hợp đối với các tổ chức, cơ quan hành chính sự nghiệp, cần cấp Giấy phép quy hoạch xây dựng trụ sở làm việc hoặc các tổ chức chính trị, xã hội cần cấp Giấy phép quy hoạch xây dựng các trụ sở, hội sở để hoạt động.

- Bãi bỏ “Báo cáo năng lực tài chính” trong thành phần hồ sơ

Lý do: Trong quá trình lập thủ tục công nhận chủ đầu tư, chấp thuận đầu tư, đã có sự kiểm soát về năng lực tài chính thực hiện dự án. Ngoài ra, đối với các dự án có vốn ngân sách nhà nước là không cần thiết.

- Bổ sung trong thành phần hồ sơ “Giấy chứng nhận quyền sử dụng đất (đối với công trình riêng lẻ)”

Lý do: Tại Nghị định số 71/2010NĐ-CP ngày 23/6/2010 của Chính phủ quy định thành phần hồ sơ cấp Giấy phép quy hoạch không yêu cầu các loại hồ sơ pháp lý chứng nhận quyền sử dụng đất, do đó các tổ chức có thể đề nghị cấp giấy phép quy hoạch đối với khu đất thuộc quyền sử dụng của cá nhân và tổ chức khác. Đối với các khu đất xây dựng công trình riêng lẻ trong khu vực nội thành, các tổ chức (không phải chủ sở hữu khu đất) có thể đề nghị cấp giấy phép quy hoạch sau đó sử dụng giấy phép quy hoạch này để thực hiện hành vi lừa đảo trong các giao dịch bất động sản. Do đó, nhằm đảm bảo tính chặt chẽ và tăng cường công tác quản lý về đất đai cần thiết phải bổ sung Giấy chứng nhận quyền sử dụng đất trong quy định thành phần hồ sơ cấp giấy phép quy hoạch đối với công trình riêng lẻ.

- Bãi bỏ quy định “Giấy phép quy hoạch được cấp cho chủ đầu tư có đủ điều

kiện năng lực thực hiện đầu tư xây dựng dự án”, thay thế bằng việc quy định: “*Ghi chú trên giấy phép quy hoạch, nội dung: “Giấy phép quy hoạch chỉ có hiệu lực khi nhà đầu tư được cấp thẩm quyền công nhận chủ đầu tư hoặc chấp thuận đầu tư theo quy định và thời hạn hiệu lực của giấy phép quy hoạch kể từ ngày có quyết định công nhận chủ đầu tư hoặc chấp thuận đầu tư”*”

Lý do: Tại Nghị định số 71/2010/NĐ-CP ngày 23/6/2010 của Chính phủ quy định chi tiết và hướng dẫn thi hành Luật nhà ở, để tổ chức đấu thầu lựa chọn chủ đầu tư cần có các chỉ tiêu quy hoạch kiến trúc bao gồm, tầng cao, chiều cao xây dựng, mật độ xây dựng, hệ số sử dụng đất... (các chỉ tiêu của giấy phép quy hoạch), trong khi đó Nghị định số 37/2010/NĐ-CP ngày 07/4/2010 của Chính phủ về lập, thẩm định, phê duyệt và quản lý quy hoạch đô thị thì quy định giấy phép quy hoạch chỉ cấp cho chủ đầu tư. Điều này dẫn đến sự bất cập không thực hiện được việc cấp giấy phép quy hoạch. Bên cạnh đó, tại Nghị định số 181/2004/NĐ-CP ngày 29/10/2004 của Chính phủ về thi hành Luật Đất đai quy định chủ trương đầu tư do Sở Tài nguyên và Môi trường thẩm định trình Ủy ban nhân dân thành phố thông qua, trong khi đó nhà đầu tư chỉ cần các chỉ tiêu quy hoạch kiến trúc của khu đất (theo giấy phép quy hoạch) để có cơ sở đề xuất quy mô đầu tư và bài toán hiệu quả đầu tư kinh doanh tại khu đất.

*b) Kiến nghị thực thi:*

- Bãi bỏ điểm b, c Điều 71 Luật số 30/2009/QH12 Quy hoạch đô thị (có hiệu lực thi hành kể từ ngày 01 tháng 01 năm 2010)

- Sửa đổi Khoản 1, Điều 35, Nghị định số 37/2010/NĐ-CP ngày 07 tháng 4 năm 2010 của Chính phủ về lập, thẩm định, phê duyệt và quản lý quy hoạch đô thị;

- Sửa đổi Phụ lục II và IV kèm theo Nghị định số 37/2010/NĐ-CP ngày 07 tháng 4 năm 2010 của Chính phủ về lập, thẩm định, phê duyệt và quản lý quy hoạch đô thị.

- Sửa đổi khoản 3 Điều 6 của Quyết định số 48/2011/QĐ-UBND ngày 12 tháng 7 năm 2011 của Ủy ban nhân dân thành phố về cấp Giấy phép quy hoạch tại thành phố Hồ Chí Minh;

- Sửa đổi Mẫu 3, 4, 5, 6 trong Phụ lục kèm theo Quyết định số 48/2011/QĐ-UBND ngày 12 tháng 7 năm 2011 của Ủy ban nhân dân thành phố Hồ Chí Minh.

*c) Lợi ích của phương án đơn giản hóa:*

- Chi phí tuân thủ tục hành chính trước khi đơn giản hóa: 6.383.812.500 đồng/năm (sáu tỷ, ba trăm tám mươi ba triệu, tám trăm mười hai ngàn, năm trăm đồng)

- Chi phí tuân thủ tục hành chính sau khi đơn giản hóa: 823.500.000 đồng/năm (tám trăm hai mươi ba triệu, năm trăm ngàn đồng)
- Chi phí tiết kiệm: 5.560.312.500 đồng/năm (năm tỷ, năm trăm sáu mươi triệu, ba trăm mười hai ngàn, năm trăm đồng)
- Tỷ lệ cắt giảm chi phí: 87%.

*(2) Sơ đồ tổng thể đề xuất đơn giản hóa*

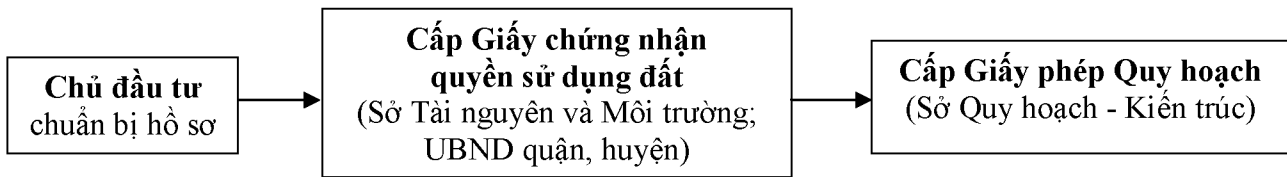

**7. Thủ tục, quy định có liên quan về Thẩm định/Phê duyệt quy hoạch chi tiết xây dựng**

(1) Sơ đồ tổng thể hiện trạng

(1.1) Giai đoạn nhiệm vụ:

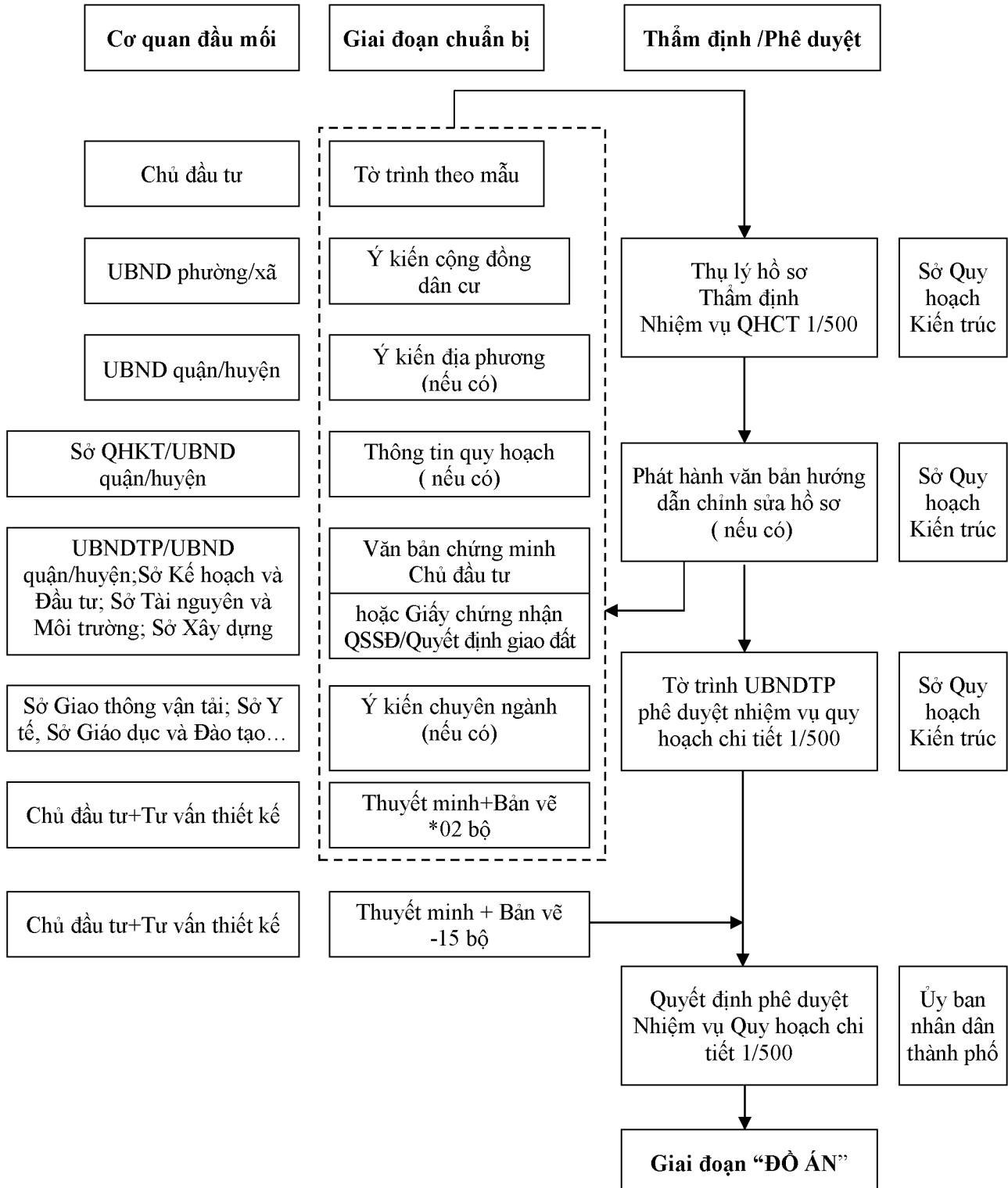

## (1.2). Giai đoạn đồ án:

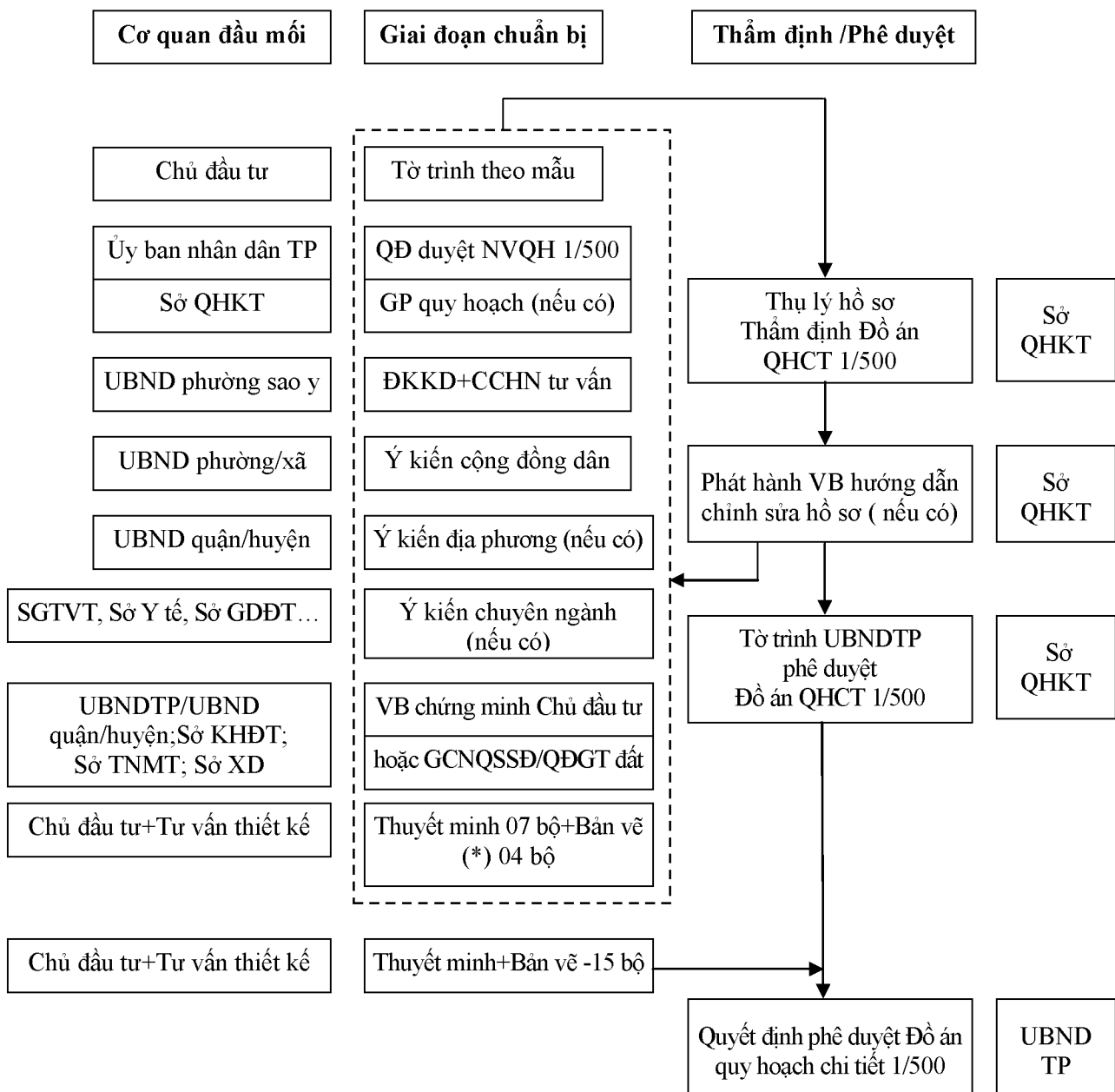

## a) Nội dung đơn giản hóa:

- Bãi bỏ “Lập, thẩm định và phê duyệt nhiệm vụ quy hoạch chi tiết 1/500 trong tiến trình phê duyệt quy hoạch chi tiết 1/500 cho các dự án đầu tư xây dựng”

Lý do:

\* Công tác thiết lập nhiệm vụ quy hoạch thật sự cần thiết ở các thể loại đồ án quy hoạch chung xây dựng, quy hoạch phân khu, vì quy mô đồ án khá lớn, phải xử lý các vấn đề chiến lược phát triển kinh tế xã hội, khẳng định các công tác dự báo phát triển để làm nền tảng cho giai đoạn thiết kế ở bước đồ án. Tuy nhiên, không giống như tính chất các đồ án quy hoạch chung, quy hoạch phân khu, đồ án quy hoạch chi tiết thường ở quy mô cụ thể hơn, đã được định hình bởi các khuôn khổ quy định của

nội dung quy hoạch chung, quy hoạch phân khu, tập trung vào nội dung cụ thể những dự định đầu tư.

\* Khi tiến hành lập quy hoạch chi tiết 1/500, khu đất đã được làm rõ các dữ liệu quy hoạch đầu vào rõ ràng ở cấp độ tỷ lệ 1/2000 tại các văn bản pháp quy gồm: Giấy phép quy hoạch, quyết định phê duyệt quy hoạch chi tiết 1/2000 hoặc quyết định phê duyệt điều chỉnh cục bộ quy hoạch 1/2000.

Nội dung các văn bản này chính là “ Nội dung trọng tâm của Quyết định phê duyệt nhiệm vụ quy hoạch chi tiết 1/500”. Do đó việc lập nhiệm vụ quy hoạch chi tiết 1/500 thực chất là chỉ lặp lại các nội dung đã có. Đồng thời, ở bước lập đồ án quy hoạch chi tiết 1/500 có thể sử dụng ngay các dữ liệu đầu vào tại các văn bản pháp lý quy hoạch 1/2000 nêu trên làm cơ sở, không cần thiết phải lập nhiệm vụ quy hoạch chi tiết 1/500.

Như vậy, có thể giản lược bước nhiệm vụ quy hoạch chi tiết 1/500 thì thời gian thực hiện thủ tục giảm 50% tiến trình tổng thể.

\* Đối với các đồ án quy hoạch chi tiết 1/500 phục vụ công tác quản lý đô thị thường có tính chất phức tạp hoặc quy mô lớn cần thực hiện bước nhiệm vụ quy hoạch để khẳng định các chỉ tiêu quy hoạch và định hướng phát triển đô thị.

- Bãi bỏ 07 bản vẽ hiện trạng hạ tầng kỹ thuật thay thế bằng 01 bản vẽ hiện trạng hệ thống hạ tầng kỹ thuật, tỷ lệ 1/500 trong thành phần hồ sơ, cụ thể:

- (1) Bản đồ hiện trạng hệ thống giao thông;
- (2) Bản đồ hiện trạng cao độ nền và thoát nước mặt;
- (3) Bản đồ hiện trạng hệ thống cấp điện và chiếu sáng;
- (4) Bản đồ hiện trạng hệ thống cấp nước;
- (5) Bản đồ hiện trạng hệ thống thoát nước thải và xử lý chất thải rắn;
- (6) Bản đồ hiện trạng hệ thống thông tin liên lạc;
- (7) Bản đồ hiện trạng môi trường.

Lý do: Để gọn nhẹ hồ sơ, vẫn đảm bảo các nội dung thông tin đầy đủ, không phải in ấn nhiều tốn kém chi phí.

- Bãi bỏ việc thực hiện Bản đồ đánh giá môi trường chiến lược

Lý do: tại Phụ lục 1 Nghị định số 29/2011/NĐ-CP ngày 18/4/2011 quy định các đối tượng thực hiện đánh giá môi trường chiến lược gồm: các loại đồ án quy hoạch ở quy mô lớn cấp quốc gia, liên tỉnh, liên vùng. Đối với các dự án đầu tư xây dựng thực

hiện Báo cáo đánh giá tác động môi trường ở bước dự án. Do đó, không cần thiết thực hiện “Bản đồ đánh giá môi trường chiến lược” ở bước quy hoạch chi tiết 1/500 mà sẽ thực hiện ở bước dự án.

- Bãi bỏ quy định nộp kèm theo các giấy tờ: Đăng ký kinh doanh, chứng chỉ hành nghề của đơn vị tư vấn trong mỗi bộ hồ sơ thẩm định đồ án quy hoạch chi tiết 1/500 được thay thế bằng việc quy định đơn vị tư vấn chỉ nộp hồ sơ chứng minh năng lực một (01) lần duy nhất để đăng ký vào dữ liệu chung của Sở Quy hoạch - Kiến trúc hoặc của cơ quan quản lý đô thị, cụ thể:

\* Đối với các đơn vị tư vấn trong nước và nước ngoài có Giấy chứng nhận đăng ký kinh doanh tại Việt Nam, gồm: các đơn vị tư vấn và các Kiến trúc sư, Kỹ sư quy hoạch đô thị tham gia hành nghề chỉ cần nộp các bản sao (có chứng thực) giấy Chứng nhận đăng ký kinh doanh, Giấy phép hành nghề một lần khi trình nộp hồ sơ thẩm định đồ án tại Sở Quy hoạch - Kiến trúc hoặc cơ quan quản lý đô thị quản lý lần đầu tiên. Với các đồ án tiếp theo Sở Quy hoạch - Kiến trúc hoặc cơ quan quản lý đô thị căn cứ vào dữ liệu lưu trữ để kiểm tra và không yêu cầu nộp thêm nếu đã đăng ký tại dữ liệu lưu trữ. Giấy phép hành nghề đều có thời hạn hoạt động trường hợp giấy phép hết hạn sẽ yêu cầu cung cấp giấy phép mới.

\* Đối với tư vấn nước ngoài không đăng ký Giấy chứng nhận đăng ký kinh doanh tại Việt Nam sẽ nộp Giấy phép thầu khi trình thẩm định hồ sơ và thực hiện quản lý theo Quyết định số 03/2012/QĐ-TTg ngày 16/1/2012 về Quy chế quản lý nhà thầu nước ngoài hoạt động xây dựng tại Việt Nam.

Lý do: Giảm khối lượng và thời gian chứng thực sao y giấy tờ.

*b) Kiến nghị thực thi:*

- Sửa đổi Điều 7 Luật Quy hoạch đô thị 2009 (có hiệu lực thi hành kể từ ngày 01 tháng 01 năm 2010);

- Sửa đổi khoản 1 Điều 3 Quyết định số 50/2011/QĐ-UBND ngày 12 tháng 7 năm 2011 của Ủy ban nhân dân thành phố về việc lập, thẩm định và phê duyệt quy hoạch đô thị trên địa bàn Thành phố Hồ Chí Minh.

*c) Lợi ích của phương án đơn giản hóa:*

- Chi phí tuân thủ thực hành chính trước khi đơn giản hóa: 14.261.544.000 đồng/năm (mười bốn tỷ, hai trăm sáu mươi một triệu, năm trăm bốn mươi bốn ngàn đồng).

- Chi phí tuân thủ thực hành chính sau khi đơn giản hóa: 9.903.432.000 đồng/năm (chín tỷ, chín trăm lẻ ba triệu, bốn trăm ba mươi hai ngàn đồng).

- Chi phí tiết kiệm: 4.358.112.000 đồng/năm (bốn tỷ, ba trăm năm mươi tám triệu, một trăm mười hai ngàn đồng).

- Tỷ lệ cắt giảm chi phí: 31%

(2) Sơ đồ đề xuất đơn giản hóa

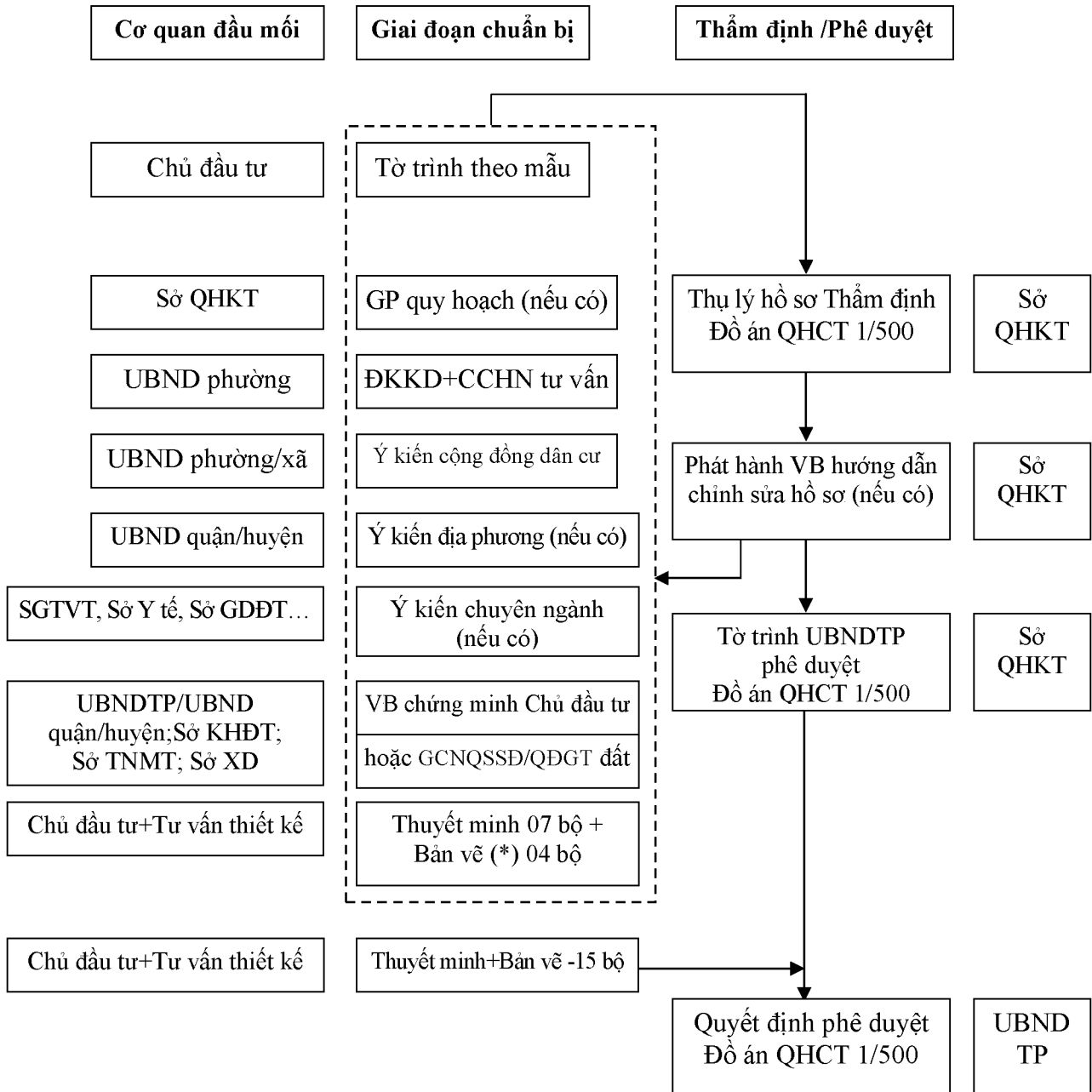

### 8. Thủ tục thẩm định, phê duyệt đồ án quy hoạch xây dựng chi tiết (1/500)

a) Nội dung đơn giản hóa:

Bổ sung quy định rõ “văn bản pháp lý liên quan” yêu cầu cụ thể những loại giấy tờ nào cần phải nộp trong thành phần hồ sơ

Lý do: Tại Khoản 2 Điều 33 Nghị định số 37/2010/NĐ-CP, quy định “Hồ sơ



trình thẩm định, phê duyệt đồ án quy hoạch đô thị, gồm: tờ trình đề nghị thẩm định, phê duyệt đồ án; thuyết minh nội dung đồ án bao gồm bản vẽ in màu thu nhỏ; dự thảo quy định quản lý theo đồ án quy hoạch đô thị; dự thảo quyết định phê duyệt đồ án; các phụ lục tính toán kèm theo; các bản vẽ in màu đúng tỷ lệ theo quy định; các văn bản pháp lý có liên quan”, Thông tư số 10/2010/TT-BXD ngày 11/8/2010 của Bộ xây dựng; Quyết định số 50/2011/QĐ-UBND ngày 12/7/2011 của Ủy ban nhân dân thành phố Hồ Chí Minh cũng không quy định rõ nội dung này trong thành phần hồ sơ.

*b) Kiến nghị thực thi:*

- Sửa đổi Khoản 2 Điều 33 Nghị định số 37/2010/NĐ-CP ngày 07 tháng 4 năm 2010 của Chính phủ quy định về lập, thẩm định, phê duyệt và quản lý quy hoạch đô thị;
- Sửa đổi Điều 12 Thông tư số 10/2010/TT-BXD của Bộ Xây dựng ngày 11 tháng 8 năm 2010 của Bộ xây dựng quy định hồ sơ của từng loại quy hoạch đô thị.
- Sửa đổi Quyết định số 50/2011/QĐ-UBND của Ủy ban nhân dân thành phố về lập, thẩm định và phê duyệt đồ án quy hoạch đô thị trên địa bàn thành phố Hồ Chí Minh.

**9. Thủ tục, quy định có liên quan về thẩm định, phê duyệt báo cáo đánh giá tác động môi trường**

*(1) Sơ đồ tổng thể hiện trạng*

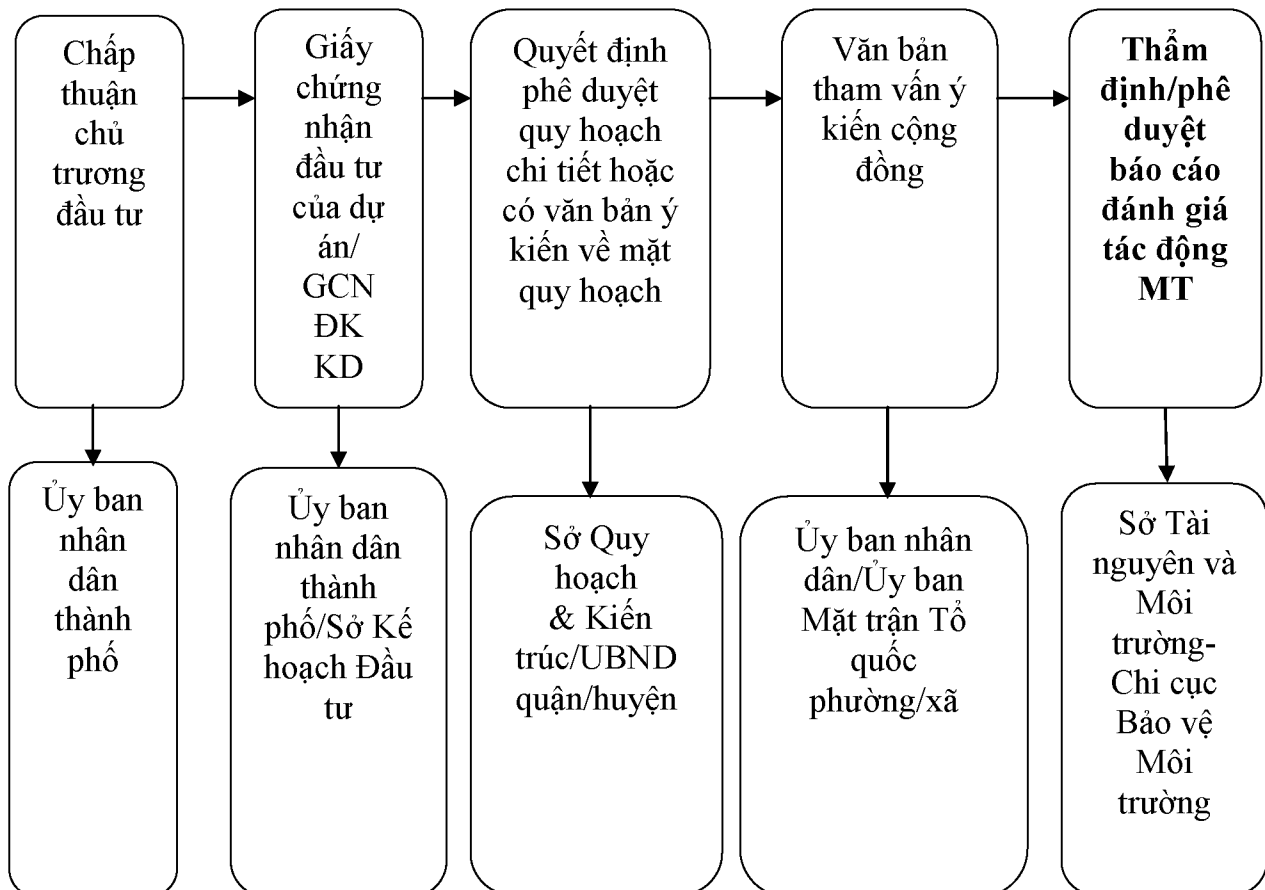

*a) Nội dung đơn giản hóa:*

- Bãi bỏ văn bản về chấp thuận chủ trương đầu tư trong thành phần hồ sơ

Lý do: Hồ sơ bị trùng lặp về chấp thuận chủ trương đầu tư trước khi được cấp Giấy chứng nhận đầu tư hoặc giấy chứng nhận đăng ký kinh doanh và đã có quy định nộp bản sao của các loại giấy tờ này.

- Bãi bỏ văn bản tham vấn ý kiến cộng đồng của chủ đầu tư gửi Ủy ban nhân dân/Ủy ban Mặt trận Tổ quốc phường/xã và tài liệu tóm tắt báo cáo ĐTM

Lý do: Nội dung văn bản chỉ mang tính chung chung nhưng rất mất thời gian (25 ngày) trong việc tham vấn ý kiến vì đã hình thành thêm một loại thủ tục tại Ủy ban nhân dân phường, xã. Ngoài ra, trong thành phần của Hội đồng thẩm định báo cáo ĐTM đối với dự án đã có đại diện có thẩm quyền góp ý trực tiếp và bằng văn bản của UBND phường, xã nơi thực hiện dự án.

- Giảm thời gian thẩm định và phê duyệt ĐTM còn 45 ngày (theo quy định là 50 ngày), theo đó bỏ thời gian tiếp nhận, xử lý và hoàn trả bổ sung của chuyên viên (5 ngày), chuyên viên tiếp nhận kiểm tra và yêu cầu điều chỉnh bổ sung ngay tại thời điểm tiếp nhận.

*b) Kiến nghị thực thi:*

Sửa đổi, bổ sung Nghị định số 29/2011/NĐ-CP ngày 18 tháng 4 năm 2011 của Chính phủ, cụ thể:

\* Bãi bỏ Điều 14 về tham vấn ý kiến trong quá trình lập báo cáo đánh giá tác động môi trường và Điều 15 về cách thức tiến hành và yêu cầu về việc thể hiện kết quả tham vấn ý kiến trong báo cáo đánh giá tác động môi trường;

\* Sửa đổi Điều 17 về nội dung báo cáo đánh giá tác động môi trường; hồ sơ đề nghị thẩm định, phê duyệt báo cáo đánh giá tác động môi trường; bãi bỏ phần tham vấn ý kiến cộng đồng, bỏ văn bản chấp thuận chủ trương đầu tư;

\* Bổ sung Điều 18, khoản 3, thành phần của Hội đồng thẩm định sẽ có thêm đại diện có thẩm quyền của Ủy ban nhân dân phường, xã, thị trấn và Ủy ban Mặt trận Tổ quốc phường, xã, thị trấn nơi thực hiện dự án;

\* Sửa đổi Khoản 2 Điều 19 về quy trình thẩm định, phê duyệt báo cáo đánh giá tác động môi trường: “Sau khi nhận được hồ sơ đề nghị thẩm định báo cáo đánh giá tác động môi trường của chủ dự án, cơ quan thẩm định báo cáo đánh giá tác động môi trường phải rà soát hồ sơ tại thời điểm nộp và yêu cầu chủ dự án hoàn thiện hồ sơ nếu còn thiếu”.

*c) Lợi ích của phương án đơn giản hóa:*

- Chi phí tuân thủ thủ tục hành chính trước khi đơn giản hóa: 7.832.285.640 đồng/năm (bảy tỷ, tám trăm ba mươi hai triệu, hai trăm tám mươi lăm ngàn, sáu trăm bốn mươi đồng)

- Chi phí tuân thủ thủ tục hành chính sau khi đơn giản hóa: 5.505.680.084 đồng/năm (năm tỷ, năm trăm lẻ năm triệu, sáu trăm tám mươi ngàn, không trăm tám mươi tư đồng)

- Chi phí tiết kiệm: 2.326.605.556 đồng/năm (hai tỷ, ba trăm hai mươi sáu triệu, sáu trăm lẻ năm ngàn, năm trăm năm mươi sáu đồng)

- Tỷ lệ cắt giảm: 30%.

*(2) Sơ đồ tổng thể đề xuất đơn giản hóa:*

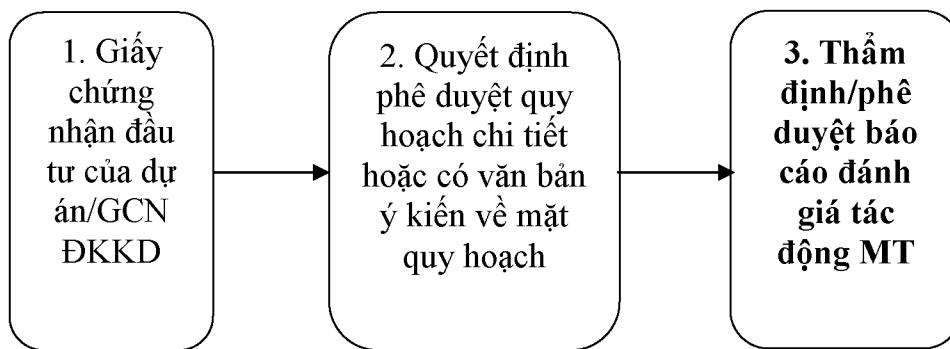

## **10. Thủ tục, quy định có liên quan về Bản cam kết bảo vệ môi trường**

*a) Nội dung đơn giản hóa:*

- Bãi bỏ bản dự án đầu tư (báo cáo nghiên cứu khả thi) hoặc bản thuyết minh về phương án sản xuất, kinh doanh, dịch vụ

Lý do:

\* Một số đơn vị trong quá trình sản xuất nếu thay đổi địa điểm sản xuất thì lập đăng ký cam kết bảo vệ môi trường mà không lập cam kết bảo vệ môi trường bổ sung, những đơn vị khác khi thay đổi qui mô công suất sản xuất không lập cam kết bảo vệ môi trường bổ sung mà chỉ nâng công suất hệ thống xử lý cho phù hợp với thực tế hoặc nếu có thay đổi qui trình công nghệ sản xuất mà có phát sinh vấn đề ô nhiễm môi trường nhiều hơn lúc cam kết ban đầu thì đơn vị thực hiện xử lý khí thải, nước thải để phục vụ đáp ứng cho quá trình xử lý chất thải của đơn vị. Ngoài ra việc thay đổi qui trình công nghệ còn tùy thuộc vào qui hoạch sử dụng đất có phù hợp hay

không nên việc phát sinh các đơn vị sản xuất thay đổi qui trình công nghệ phát sinh ô nhiễm nghiêm trọng ít xảy ra.

\* Khi lập hồ sơ xác nhận cam kết bảo vệ môi trường, chủ đầu tư phải thuê tư vấn lập dự án đầu tư, báo cáo nghiên cứu khả thi hoặc bản thuyết minh về phương án sản xuất, kinh doanh, dịch vụ. Trên thực tế, nội dung của dự án đầu tư (báo cáo nghiên cứu khả thi) hoặc bản thuyết minh về phương án sản xuất, kinh doanh, dịch vụ có thể lồng ghép vào nội dung bản cam kết bảo vệ môi trường. Vì thế, đề xuất bỏ Bản dự án đầu tư (báo cáo nghiên cứu khả thi) hoặc bản thuyết minh về phương án sản xuất, kinh doanh, dịch vụ.

*b) Kiến nghị thực thi:*

Bãi bỏ điểm b, khoản 1; điểm b khoản 2; khoản 3, 4 Điều 46 Thông tư số 26/2011/TT-BTNMT ngày 18 tháng 7 năm 2011 của Bộ Tài nguyên và Môi trường Quy định chi tiết một số điều của Nghị định số 29/2011/NĐ-CP ngày 18/4/2011 của Chính phủ về đánh giá môi trường chiến lược, đánh giá tác động môi trường, cam kết bảo vệ môi trường.

*c) Lợi ích phương án đơn giản hóa:*

- Chi phí tuân thủ thủ tục hành chính trước khi đơn giản hóa 26.688.600.000 đồng/năm (hai mươi sáu tỷ, sáu trăm tám mươi tám triệu, sáu trăm ngàn đồng)

- Chi phí tuân thủ thủ tục hành chính sau khi đơn giản hóa 10.231.308.000 đồng/năm (mười tỷ, hai trăm ba mươi một triệu, ba trăm lẻ tám ngàn đồng)

- Chi phí tiết kiệm: 16.457.292.000 đồng/năm (mười sáu tỷ, bốn trăm năm mươi bảy triệu, hai trăm chín mươi hai ngàn đồng)

- Tỷ lệ cắt giảm chi phí: 38,34%.

**11. Thủ tục, quy định có liên quan về cấp Giấy chứng nhận quyền sử dụng đất đồng thời là chủ sở hữu nhà ở, công trình xây dựng**

*a) Nội dung đơn giản hóa:*

Bãi bỏ biên bản nghiệm thu công trình hoàn thành xây dựng (hoặc biên bản nghiệm thu theo hiện trạng công trình) khi xin cấp sở hữu công trình trong thành phần hồ sơ

Lý do: Nghị định số 88/2009/NĐ-CP quy định thành phần hồ sơ cấp xin cấp sở hữu công trình, đồng thời cấp đổi giấy chứng nhận. Tuy nhiên, Điều 25 của Quyết định số 68/2010/QĐ-UBND ngày 14 tháng 9 năm 2010 của Ủy ban nhân dân thành

phổ quy định về hoàn thành công trình xây dựng, trong đó có quy định Biên bản nghiệm thu là cơ sở để chủ đầu tư lập thủ tục xin cấp giấy chứng nhận quyền sở hữu theo quy định.

*b) Kiến nghị thực thi:*

Bãi bỏ Điều 25 Quyết định số 68/2010/QĐ-UBND ngày 14 tháng 9 năm 2010 của Ủy ban nhân dân thành phố ban hành quy định về cấp giấy phép xây dựng và quản lý xây dựng theo giấy phép trên địa bàn thành phố Hồ Chí Minh.

*c) Lợi ích phương án đơn giản hóa:*

- Chi phí tuân thủ thủ tục hành chính trước khi đơn giản hóa: 408.921.600 đồng/năm (bốn trăm lẻ tám triệu, chín trăm hai mươi một ngàn, sáu trăm đồng)

- Chi phí tuân thủ thủ tục hành chính sau khi đơn giản hóa: 346.324.800 đồng/năm (ba trăm bốn mươi sáu triệu, ba trăm hai mươi bốn ngàn, tám trăm đồng)

- Chi phí tiết kiệm: 62.596.800 đồng/năm (sáu mươi hai triệu, năm trăm chín mươi sáu ngàn, tám trăm đồng)

- Tỷ lệ cắt giảm chi phí: 15%

**12. Thủ tục, quy định có liên quan về Cấp giấy chứng nhận cho người nhận chuyển nhượng quyền sử dụng đất và quyền sở hữu nhà ở, công trình xây dựng của tổ chức đầu tư xây dựng để bán (công trình chung cư)**

*a) Nội dung đơn giản hóa:*

- Bãi bỏ quy định thẩm quyền tiếp nhận hồ sơ tại Văn phòng đăng ký quyền sử dụng đất trực thuộc Sở Tài nguyên và Môi trường được thay thế quy định giao thẩm quyền tiếp nhận hồ sơ tại Văn phòng đăng ký quyền sử dụng đất quận, huyện

Lý do: đối tượng mua nhà để ở là cá nhân chiếm đa số, nếu nộp hồ sơ tại Văn phòng Đăng ký thành phố tiếp nhận và thụ lý, đủ điều kiện thì chuyển hồ sơ cho Ủy ban nhân dân quận, huyện cấp giấy chứng nhận đối với cá nhân; và Văn phòng Đăng ký thành phố trình Sở Tài nguyên và Môi trường cấp giấy chứng nhận đối với tổ chức, thời gian quy định giải quyết hồ sơ là 33 ngày (đối với cá nhân), nhưng thực tế khi Văn phòng Đăng ký thành phố chuyển hồ sơ cho Ủy ban nhân dân quận, huyện cấp giấy chứng nhận đối với cá nhân thì đã quá 33 ngày làm việc (bởi nhiều lý do: chủ đầu tư nộp một lúc nhiều hồ sơ nên thời gian nhập thông tin, sắp xếp hồ sơ mất khá nhiều, tổ chức thực địa, hoặc lấy kiến của cơ quan quản lý nhà...), đến khi Ủy ban nhân dân quận, huyện cấp giấy chứng nhận thì thời gian tăng thêm ít nhất là 15 ngày làm việc.

- Bãi bỏ Bản sao quyết định phê duyệt quy hoạch chi tiết tỷ lệ 1/500 của dự án (trường hợp không có bản sao quyết định phê duyệt quy hoạch này thì phải có bản sao văn bản thỏa thuận tổng mặt bằng của khu đất có nhà ở, công trình xây dựng) trong thành phần hồ sơ;

Lý do: trong quyết định phê duyệt dự án/quyết định đầu tư/giấy phép đầu tư/ giấy chứng nhận đầu tư đã có chứng từ này.

- Sửa đổi quy định gộp Hợp đồng mua bán nhà ở, công trình xây dựng và Giấy tờ chứng minh việc nhận chuyển nhượng qua sàn giao dịch bất động sản chỉ là một loại giấy tờ trong thành phần hồ sơ

Lý do: khi chủ đầu tư và người mua căn hộ đã lập hợp đồng mua bán thì chỉ cần qua sàn giao dịch đóng dấu xác nhận trực tiếp trên hợp đồng mà không phải lập thêm chứng từ chứng minh đã qua sàn.

- Bãi bỏ biên bản nghiệm thu công trình hoàn thành xây dựng (hoặc biên bản nghiệm thu theo hiện trạng công trình)

Lý do: khi xin cấp sổ hữu công trình theo quy định tại Điều 25 Quyết định số 68/2010/QĐ-UBND ngày 14 tháng 9 năm 2010 của Ủy ban nhân dân thành phố quy định về hoàn thành công trình xây dựng có nêu Biên bản nghiệm thu là cơ sở để chủ đầu tư lập thủ tục xin cấp giấy chứng nhận quyền sở hữu theo quy định. Tuy nhiên, theo Điều 18 Nghị định số 88/2009/NĐ-CP quy định thành phần hồ sơ không quy định phải nộp biên bản nghiệm thu.

*b) Kiến nghị thực thi:*

- Bãi bỏ/thay thế quy định tại Khoản 1 Điều 18 Nghị định số 88/2009/NĐ-CP ngày 19 tháng 10 năm 2009 của Chính phủ về cấp Giấy chứng nhận quyền sử dụng đất, quyền sở hữu nhà ở và tài sản khác gắn liền với đất, như sau: “Tổ chức đầu tư xây dựng nhà ở, công trình xây dựng để bán thay mặt bên nhận chuyển nhượng nộp một (01) bộ hồ sơ tại Văn phòng đăng ký quyền sử dụng đất quận, huyện, bao gồm:.....”

- Bãi bỏ điểm d, sửa đổi điểm b, i Khoản 1 Điều 18 Nghị định số 88/2009/NĐ-CP ngày 19 tháng 10 năm 2009 của Chính phủ về cấp Giấy chứng nhận quyền sử dụng đất, quyền sở hữu nhà ở và tài sản khác gắn liền với đất;

- Bãi bỏ Điều 25 Quyết định số 68/2010/QĐ-UBND ngày 14 tháng 9 năm 2010 của Ủy ban nhân dân thành phố ban hành quy định về cấp giấy phép xây dựng và quản lý xây dựng theo giấy phép trên địa bàn thành phố Hồ Chí Minh.

*c) Lợi ích phương án đơn giản hóa:*

- Chi phí tuân thủ thủ tục hành chính trước khi đơn giản hóa 2.452.394.000 đồng/năm (hai tỷ, bốn trăm năm mươi hai triệu, ba trăm chín mươi bốn ngàn đồng)

- Chi phí tuân thủ thủ tục hành chính sau khi đơn giản hóa 1.855.856.800 đồng/năm (một tỷ, tám trăm năm mươi lăm triệu, tám trăm năm mươi sáu ngàn tám trăm đồng)

- Chi phí tiết kiệm 596.537.200 đồng/năm (năm trăm chín mươi sáu triệu, năm trăm ba mươi bảy ngàn hai trăm đồng).

- Tỷ lệ cắt giảm chi phí: 24%.

### 13. Thủ tục, quy định có liên quan về Lấy ý kiến thiết kế cơ sở

*(1) Sơ đồ tổng thể hiện trạng*

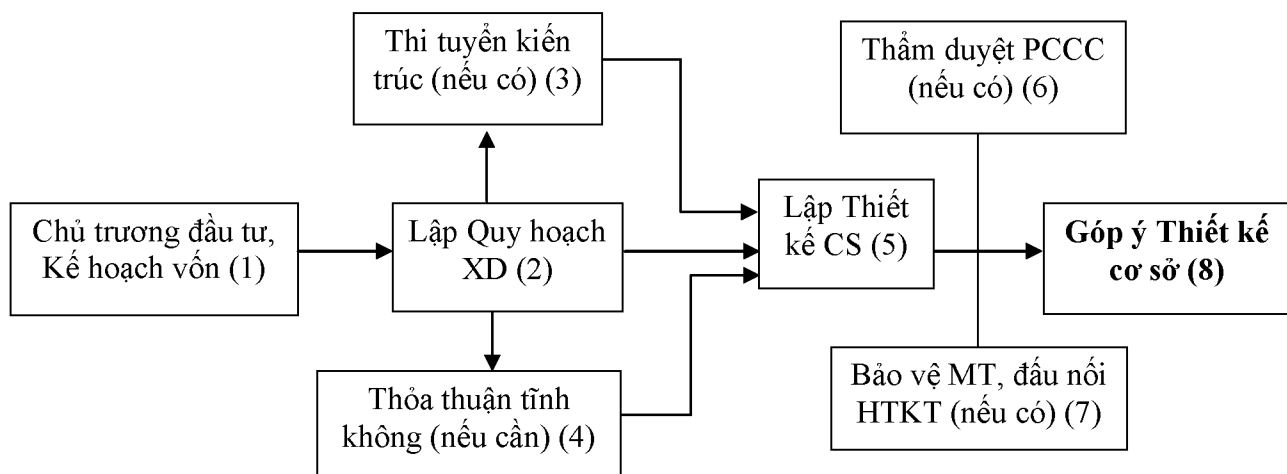

*a) Nội dung đơn giản hóa:*

- Nhập bước lập quy hoạch xây dựng và thỏa thuận tỉnh không thành 01 quy trình thực hiện. Đối với các dự án chưa có quy hoạch ngành, quy hoạch chi tiết xây dựng do Ủy ban nhân dân cấp huyện làm đầu mỗi lấy ý kiến Bộ Quốc phòng trước khi cung cấp thông tin quy hoạch (nếu có)

Lý do: Tại khoản 5 Điều 4 Nghị định số 20/2009/NĐ-CP ngày 23/02/2009 quy định: Các bộ, ngành, địa phương khi lập, thẩm định, phê duyệt đồ án quy hoạch chung hoặc đồ án quy hoạch chi tiết xây dựng các khu đô thị, khu nhà ở cao tầng... phải có ý kiến thống nhất bằng văn bản của Bộ Tổng tham mưu Quân đội nhân dân Việt Nam về quản lý độ cao tầng không; điều đó có nghĩa là cơ quan phê duyệt quy hoạch có trách nhiệm liên hệ cơ quan thẩm quyền lấy ý kiến về an toàn tầng không

trước khi thẩm định phê duyệt đề án quy hoạch, thỏa thuận quy hoạch hoặc chứng chỉ quy hoạch cho chủ đầu tư (thực tế là đa số chủ đầu tư tự liên hệ thỏa thuận tính không).

- Không yêu cầu lập phương án bảo vệ môi trường, thỏa thuận đấu nối hạ tầng kỹ thuật và thẩm duyệt phòng cháy và chữa cháy

Lý do:

Việc tham gia góp ý kiến thiết kế cơ sở dự án của cơ quan quản lý xây dựng chuyên ngành được quy định tại Nghị định số 12/2009/NĐ-CP ngày 10/02/2009 và sửa đổi bổ sung tại Nghị định 83/2009/NĐ-CP ngày 15/10/2009 của Chính phủ về quản lý dự án đầu tư xây dựng công trình để làm cơ sở cho đơn vị đầu mối tổ chức thẩm định dự án, trình người quyết định đầu tư phê duyệt.

Sở Xây dựng căn cứ các nội dung cơ quan thẩm quyền có trách nhiệm xem xét thiết kế cơ sở (theo quy định tại Khoản 3, Điều 11 Nghị định số 12/2009/NĐ-CP) ghi nhận tất cả những vấn đề phù hợp (hoặc không phù hợp) trong văn bản góp ý, không yêu cầu chủ đầu tư bổ sung chỉnh sửa hồ sơ, không yêu cầu liên hệ các cơ quan, sở ngành khác để đấu nối hạ tầng kỹ thuật, thẩm duyệt phòng cháy, chữa cháy, lập phương án bảo vệ môi trường... Ngoài những thành phần hồ sơ pháp lý cơ bản tối thiểu cần thiết phải có để lập dự án đầu tư xây dựng như: chủ trương đầu tư, quy hoạch xây dựng, hồ sơ thiết kế cơ sở gồm thuyết minh và bản vẽ... (đã nêu trong thành phần hồ sơ) không đặt ra yêu cầu, điều kiện nào khác để thực hiện.

*b) Kiến nghị thực thi:*

Sửa đổi Điều 9 Nghị định số 12/2009/NĐ-CP ngày 10 tháng 02 năm 2009 của Chính phủ về quản lý dự án đầu tư xây dựng công trình, theo hướng quy định cụ thể “các văn bản pháp lý có liên quan” về lấy ý kiến về thiết kế cơ sở của dự án phải nộp trong thành phần hồ sơ.

*c) Lợi ích phương án đơn giản hóa:*

- Chi phí tuân thủ thủ tục hành chính trước khi đơn giản hóa: 45.650.359.581 đồng/năm (bốn mươi lăm tỷ, sáu trăm năm mươi triệu, ba trăm năm mươi chín ngàn, năm trăm tám mươi một đồng)

- Chi phí tuân thủ thủ tục hành chính sau khi đơn giản hóa: 29.998.703.717 đồng/năm (hai mươi chín tỷ, chín trăm chín mươi tám triệu, bảy trăm lẻ ba ngàn, bảy trăm mười bảy đồng)



- Chi phí tiết kiệm: 15.651.655.864 đồng/năm (mười lăm tỷ, sáu trăm năm mươi một triệu, sáu trăm năm mươi lăm ngàn, tám trăm sáu mươi bốn đồng).

- Tỷ lệ cắt giảm chi phí: 34,29%

(2) Sơ đồ tổng thể đề xuất đơn giản hóa

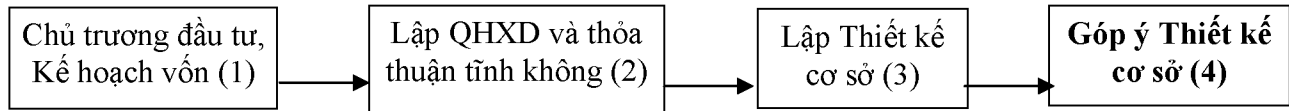

#### 14. Thủ tục, quy định có liên quan về thẩm định /Phê duyệt dự án đầu tư xây dựng công trình

(1) Sơ đồ tổng thể hiện trạng:

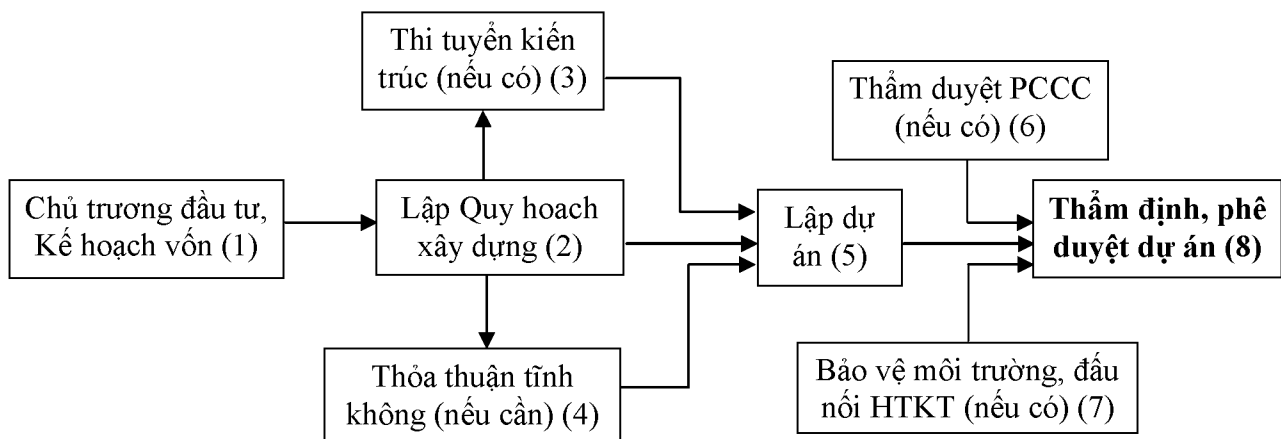

a) Nội dung đơn giản hóa:

- Không yêu cầu cung cấp giấy chứng nhận đăng ký kinh doanh của đơn vị tư vấn lập dự án, lập thiết kế cơ sở, khảo sát xây dựng và chứng chỉ hành nghề của các cá nhân chủ trì thiết kế

Lý do:

\* Giảm khối lượng, thời gian và chi phí chứng thực sao y giấy tờ

\* Luật Xây dựng 2003 (sửa đổi, bổ sung năm 2009) đã quy định rõ quyền và nghĩa vụ của chủ đầu tư trong việc lập dự án đầu tư xây dựng công trình: bồi thường thiệt hại do sử dụng tư vấn không phù hợp với điều kiện năng lực lập dự án, cung cấp thông tin sai lệch; thẩm định, nghiệm thu không theo đúng quy định và những hành vi vi phạm khác gây thiệt hại do lỗi của mình gây ra... Ngoài ra, tại chương IV Nghị định số 12/2009/NĐ-CP ngày 12/02/2009 của Chính phủ về quản lý dự án đầu tư xây dựng công trình đã quy định rõ về điều kiện năng lực của tổ chức, cá nhân trong hoạt động xây dựng.

Do đó, chủ đầu tư khi ký kết hợp đồng với đơn vị tư vấn phải có trách nhiệm xem xét điều kiện năng lực của các cá nhân, tổ chức phù hợp quy định của pháp luật: có đăng ký hoạt động, có điều kiện năng lực hoạt động xây dựng phù hợp, có năng lực hành nghề... Cơ quan thẩm định dự án không cần phải kiểm tra từng giấy chứng nhận đăng ký kinh doanh, chứng chỉ hành nghề, chủ đầu tư khi tổ chức nghiệm thu, ký vào hồ sơ là đã chịu trách nhiệm trong trường hợp tư vấn không đủ năng lực, chất lượng hồ sơ kém, các cá nhân không đủ điều kiện hành nghề hay tổ chức tư vấn không có năng lực kinh doanh theo quy định.

\* Nếu cần thiết, cơ quan thẩm định dự án có giải pháp cụ thể kiểm tra năng lực hành nghề của cá nhân, tổ chức như: khi tiếp nhận hồ sơ đầu vào, chỉ cần đối chiếu với bản chính chứng chỉ, giấy phép kinh doanh mà không yêu cầu sao y chứng thực. Khi điều kiện công nghệ thông tin cho phép, cơ quan cấp chứng chỉ hành nghề, cấp giấy đăng ký kinh doanh có trách nhiệm công bố trên mạng những tổ chức, cá nhân được cấp chứng chỉ hành nghề để cơ quan thẩm định dự án tiện kiểm tra, đối chiếu.

- Không yêu cầu dự án phải đăng ký cam kết bảo vệ môi trường trong giai đoạn thẩm định phê duyệt dự án. Chủ đầu tư có trách nhiệm tự liên hệ cơ quan quản lý nhà nước về môi trường để đăng ký bảo vệ môi trường

Lý do:

\* Đối với những dự án có ảnh hưởng lớn và tác động đến môi trường xung quanh trong quá trình vận hành khai thác và thuộc danh mục phải lập báo cáo đánh giá tác động môi trường được cơ quan quản lý nhà nước về môi trường phê duyệt trước khi dự án đầu tư được phê duyệt theo quy định Nghị định số 29/2011/NĐ-CP ngày 18/4/2011 của Chính phủ quy định về đánh giá môi trường chiến lược, đánh giá tác động môi trường, cam kết bảo vệ môi trường;

\* Riêng những dự án đầu tư xây dựng công trình, trụ sở cơ quan, chợ, trung tâm thương mại, trường học... thuộc đối tượng chỉ lập bản cam kết bảo vệ môi trường (là những dự án nhóm B, C được Sở Xây dựng thẩm định và phê duyệt), việc tác động đến môi trường có thể xảy ra trong quá trình thi công xây dựng, xử lý chống ồn, chống bụi, quá trình vận chuyển vật liệu xây dựng, phế thải... Điều 31 Nghị định số 12/2009/NĐ-CP đã quy định rõ: nếu nhà thầu thi công xây dựng không tuân thủ các quy định về bảo vệ môi trường thì chủ đầu tư, cơ quan quản lý nhà nước về môi trường có quyền đình chỉ thi công xây dựng và yêu cầu nhà thầu thực hiện đúng biện pháp bảo vệ môi trường, các hành vi làm tổn hại đến môi trường trong quá trình thi công xây dựng công trình phải chịu trách nhiệm trước pháp luật và bồi thường thiệt hại do lỗi của mình gây ra.

- Nhập bước lập quy hoạch xây dựng và thỏa thuận tỉnh không thành 01 quy trình thực hiện. Đối với các dự án chưa có quy hoạch ngành, quy hoạch chi tiết xây dựng giao cho Ủy ban nhân dân cấp huyện làm đầu mối lấy ý kiến Bộ Quốc phòng trước khi cung cấp thông tin quy hoạch (nếu có).

Lý do: Tại khoản 5 Điều 4 Nghị định số 20/2009/NĐ-CP ngày 23/02/2009 quy định: Các bộ, ngành, địa phương khi lập, thẩm định, phê duyệt đồ án quy hoạch chung hoặc đồ án quy hoạch chi tiết xây dựng các khu đô thị, khu nhà ở cao tầng... phải có ý kiến thống nhất bằng văn bản của Bộ Tổng tham mưu Quân đội nhân dân Việt Nam về quản lý độ cao tỉnh không. Do đó, cơ quan phê duyệt quy hoạch có trách nhiệm liên hệ cơ quan thẩm quyền lấy ý kiến về an toàn tỉnh không trước khi thẩm định phê duyệt đồ án quy hoạch, thỏa thuận quy hoạch hoặc chứng chỉ quy hoạch cho chủ đầu tư (thực tế là đa số chủ đầu tư tự liên hệ thỏa thuận tỉnh không).

- Không yêu cầu thỏa thuận đấu nối hạ tầng kỹ thuật

Lý do: Cơ quan thẩm định dự án căn cứ quy hoạch chi tiết xây dựng, về hiện trạng cơ sở hạ tầng xem xét khả năng đấu nối hạ tầng kỹ thuật với khu vực, việc thỏa thuận đấu nối cụ thể với từng đơn vị cung cấp dịch vụ cấp thoát nước, đấu nối điện, thông tin liên lạc... được thực hiện trong giai đoạn thi công xây dựng công trình.

- Thay thế Giấy chứng nhận thẩm duyệt Phòng cháy, chữa cháy bằng văn bản góp ý về giải pháp Phòng cháy, chữa cháy hoặc không yêu cầu trong thành phần hồ sơ đầu vào nếu công trình, dự án đó thuộc Phụ lục 3a ban hành kèm theo Nghị định số 46/2012/NĐ-CP ngày 22/5/2012.

Lý do: Ngày 22/5/2012 Chính phủ đã ban hành Nghị định số 46/2012/NĐ-CP sửa đổi, bổ sung một số điều của Nghị định số 35/2003/NĐ-CP ngày 04/4/2003 của Chính phủ quy định chi tiết thi hành Luật Phòng cháy chữa cháy, theo đó:

\* Phụ lục 3: quy định danh mục dự án, công trình do cơ quan Cảnh sát Phòng cháy, chữa cháy thẩm duyệt thiết kế về Phòng cháy, chữa cháy. Cơ quan Cảnh sát Phòng cháy, chữa cháy xem xét trả lời về giải pháp Phòng cháy, chữa cháy đối với hồ sơ thiết kế cơ sở; thẩm duyệt về Phòng cháy, chữa cháy đối với hồ sơ thiết kế kỹ thuật hoặc thiết kế bản vẽ thi công.

\* Phụ lục 3a: quy định danh mục dự án, công trình do cơ quan quản lý xây dựng và chủ đầu tư thẩm định thiết kế về phòng cháy và chữa cháy và trước khi đưa vào sử dụng, chủ đầu tư phải có văn bản thông báo cam kết với cơ quan Cảnh sát phòng cháy và chữa cháy.

Do đó, khi thẩm định phê duyệt dự án (giai đoạn lập thiết kế cơ sở), không yêu cầu hồ sơ thiết kế cơ sở phải thẩm duyệt thiết kế về Phòng cháy, chữa cháy.

*b) Kiến nghị thực thi:*

Điều chỉnh Nghị định số 20/2009/NĐ-CP ngày 23/02/2009 của Chính phủ về quản lý độ cao chướng ngại vật hàng không và các trận địa quản lý, bảo vệ vùng trời, theo hướng không yêu cầu thỏa thuận tĩnh không riêng lẻ cho từng công trình:

- Trong giai đoạn lập, thẩm định, phê duyệt đồ án quy hoạch chi tiết xây dựng đô thị, cơ quan thẩm định có trách nhiệm lấy ý kiến tĩnh không thực hiện đồng thời với thủ tục lấy ý kiến cộng đồng dân cư. Khi đồ án quy hoạch được phê duyệt, chiều cao xây dựng tối đa của công trình cũng là chiều cao tối đa đủ đảm bảo an toàn tĩnh không, bảo vệ vùng trời.

- Đối với các dự án chưa có quy hoạch ngành, quy hoạch chi tiết xây dựng thì Ủy ban nhân dân quận, huyện làm đầu mối lấy ý kiến Bộ Quốc phòng trước khi cung cấp thông tin quy hoạch cho chủ đầu tư.

*c) Lợi ích phương án đơn giản hóa:*

- Chi phí tuân thủ thủ tục hành chính trước khi đơn giản hóa: 47.770.687.489 đồng/năm (bốn mươi bảy tỷ, bảy trăm bảy mươi triệu, sáu trăm tám mươi bảy ngàn, bốn trăm tám mươi chín đồng).

- Chi phí tuân thủ thủ tục hành chính sau khi đơn giản hóa: 30.729.343.455 đồng/năm (ba mươi tỷ, bảy trăm hai mươi chín triệu, ba trăm bốn mươi ba ngàn, bốn trăm năm mươi lăm đồng).

- Chi phí tiết kiệm: 17.041.344.034 đồng/năm (mười bảy tỷ, không trăm bốn mươi một triệu, ba trăm bốn mươi bốn ngàn, không trăm ba mươi bốn đồng).

- Tỷ lệ cắt giảm chi phí: 35,67%.

*(2) Sơ đồ tổng thể đề xuất đơn giản hóa:*

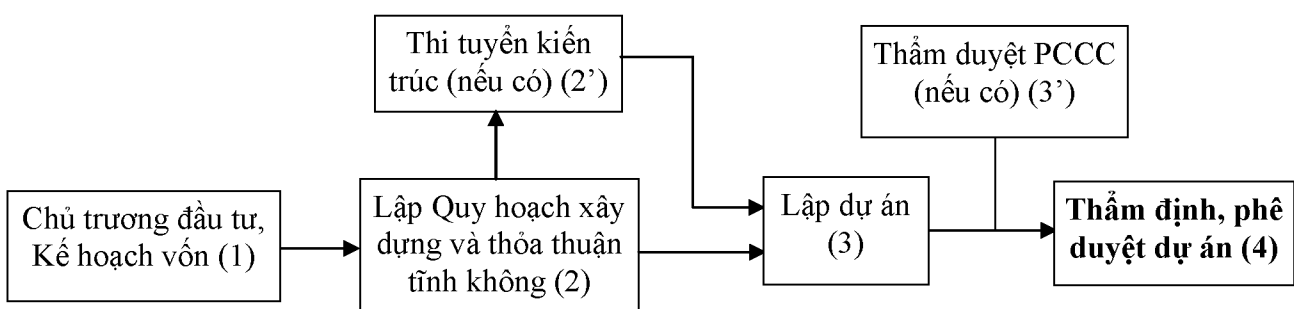

**15. Thủ tục, quy định có liên quan về Cấp Giấy phép xây dựng**

(1) Sơ đồ tổng thể hiện trạng:

(1.1) Về Cấp Giấy phép xây dựng công trình cấp đặc biệt (cấp II)

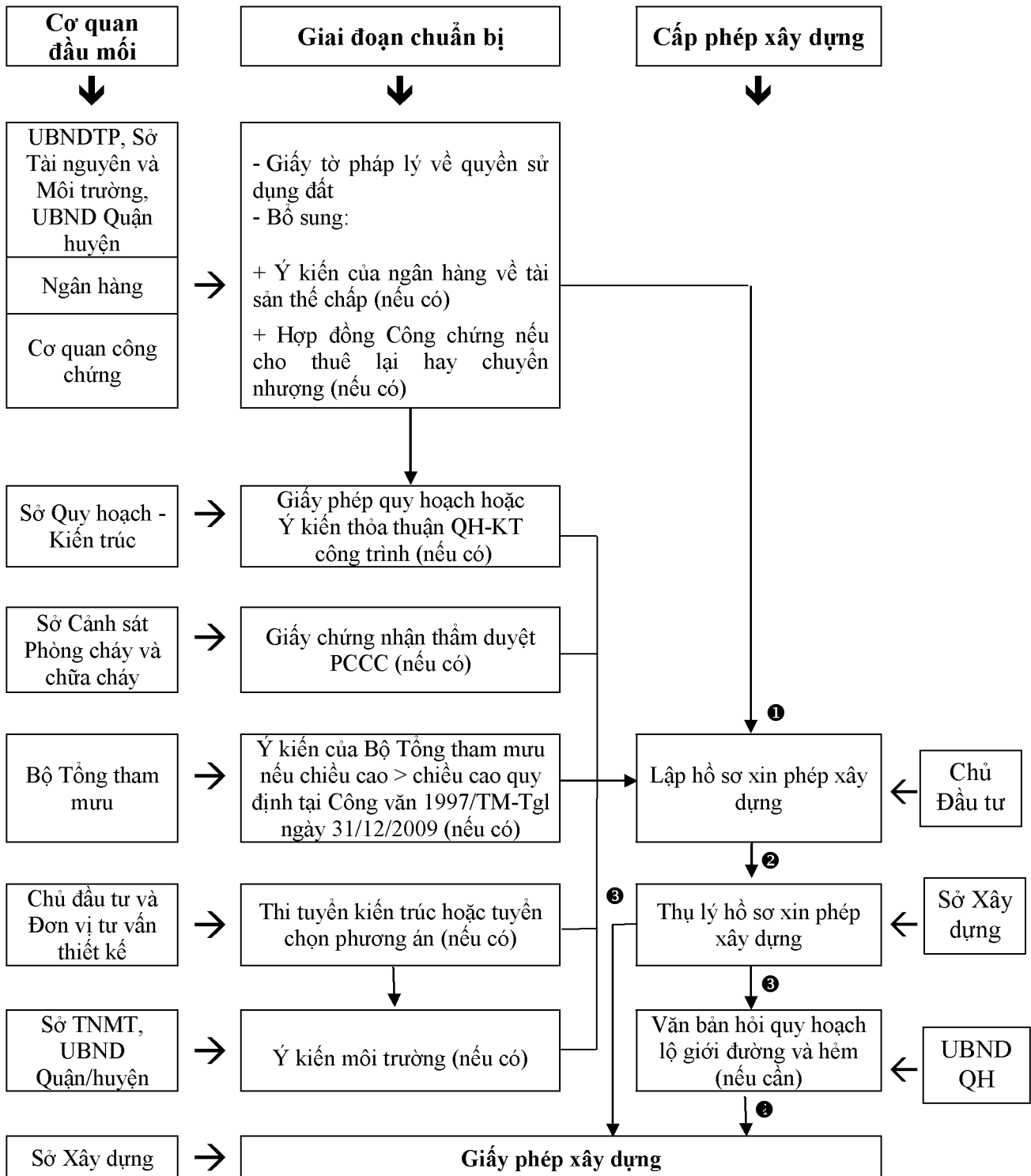

(1.2) Về Cấp Giấy phép xây dựng công trình tôn giáo

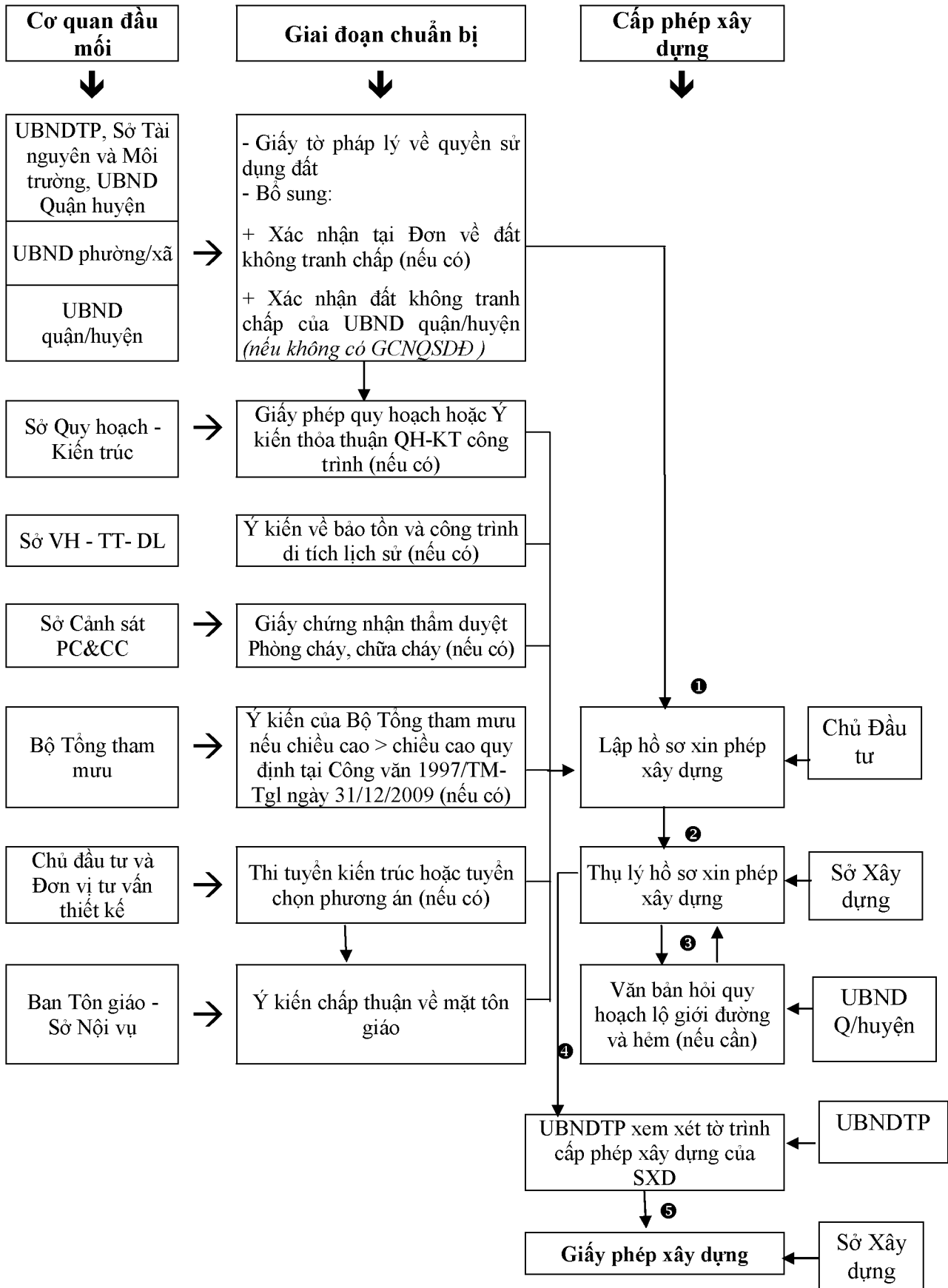

(1.3) Về Cấp Giấy phép xây dựng công trình thuộc dự án phát triển nhà ở

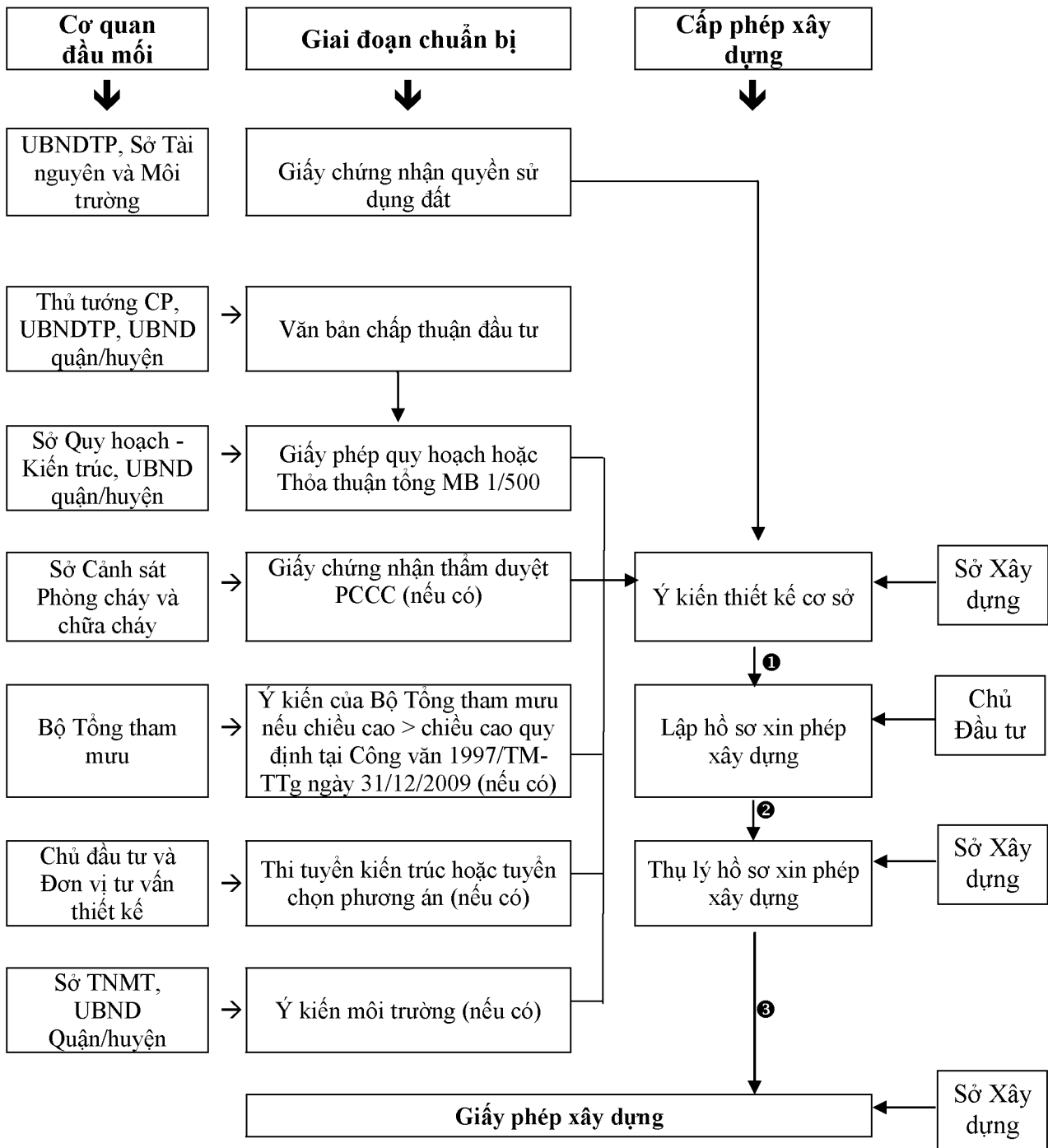

a) Nội dung đơn giản hóa:

- Giảm thời gian thực hiện

Lý do:

\* Đối với những hồ sơ đầy đủ các thành phần và phù hợp quy định của pháp luật hiện hành: Sau khi xem xét và đánh giá các yêu cầu theo nội dung, thành phần hồ sơ

theo quy định, thời gian xem xét và cấp giấy phép theo quy định của Luật, Nghị định và Thông tư hướng dẫn là 20 ngày.

\* Trường hợp hồ sơ chưa đầy đủ các thành phần, chưa đúng về kỹ thuật hoặc chưa đầy đủ yêu cầu về pháp lý, Sở Xây dựng có văn bản hướng dẫn chủ đầu tư thực hiện. Hồ sơ sau khi đã đầy đủ các thành phần, đã chỉnh sửa, bổ sung theo văn bản hướng dẫn và nộp vào lần 2, thời gian thụ lý được rút ngắn còn không quá 10 ngày (quy định là 20 ngày);

\* Riêng hồ sơ cấp phép xây dựng công trình tôn giáo, sau khi xem xét và đánh giá các yêu cầu theo nội dung, thành phần hồ sơ theo quy định, thời gian thụ lý được rút ngắn còn không quá 10 ngày (quy định là 20 ngày), Sở Xây dựng có văn bản trình Ủy ban nhân dân thành phố xem xét việc cấp Giấy phép xây dựng, do đó thời gian giải quyết hồ sơ là không xác định được. Do đó, Sở Xây dựng đề xuất có quy định thời gian thực hiện thủ tục hành chính đối với công trình tôn giáo.

- Bãi bỏ thủ tục Lấy ý kiến thiết kế cơ sở đối với những công trình xây dựng sử dụng vốn ngoài ngân sách

Lý do: tiết kiệm chi phí, cắt giảm giai đoạn các khâu trùng lặp về thành phần hồ sơ, bản vẽ.

- Bãi bỏ thủ tục lấy ý kiến tỉnh không bằng việc gộp chung với thủ tục cấp Giấy phép quy hoạch hoặc Chứng chỉ quy hoạch. Trường hợp những công trình, dự án riêng biệt nằm ngoài quy hoạch tỉnh không đã công bố và có chiều cao lớn hơn chiều cao quy định do chủ đầu tư phải liên hệ với Cục Tác chiến, Bộ Tổng tham mưu để xem xét giải quyết

Lý do: do Sở Quy hoạch - Kiến trúc đã cập nhật và ghi rõ trong Giấy phép quy hoạch (hoặc chứng chỉ quy hoạch)

*b) Kiến nghị thực thi:*

Bộ Xây dựng sớm ban hành thông tư hướng dẫn về việc lập đồ án quy hoạch không gian, thống nhất với Bộ Quốc phòng để làm cơ sở cấp phép xây dựng theo quy định tại Điều 10 Nghị định số 20/2009/NĐ-CP ngày 23 tháng 02 năm 2009 của Chính phủ về quản lý độ cao chướng ngại vật hàng không và các trận địa quản lý, bảo vệ vùng trời.

*c) Lợi ích phương án đơn giản hóa:*

- Chi phí tuân thủ thủ tục hành chính trước khi đơn giản hóa: 50.639.000 đồng/năm (năm mươi triệu, sáu trăm ba mươi chín ngàn đồng)



- Chi phí tuân thủ thủ tục hành chính sau khi đơn giản hóa: 32.839.250 đồng/năm (ba mươi hai triệu, tám trăm ba mươi chín ngàn, hai trăm năm mươi đồng)

- Chi phí tiết kiệm: 17.799.750 đồng/năm (mười bảy triệu, bảy trăm chín mươi chín ngàn, bảy trăm năm mươi đồng)

- Tỷ lệ cắt giảm chi phí: 35,15%

(2) Sơ đồ tổng thể đề xuất đơn giản hóa

(2.1) Về Cấp Giấy phép xây dựng công trình cấp đặc biệt (cấp II)

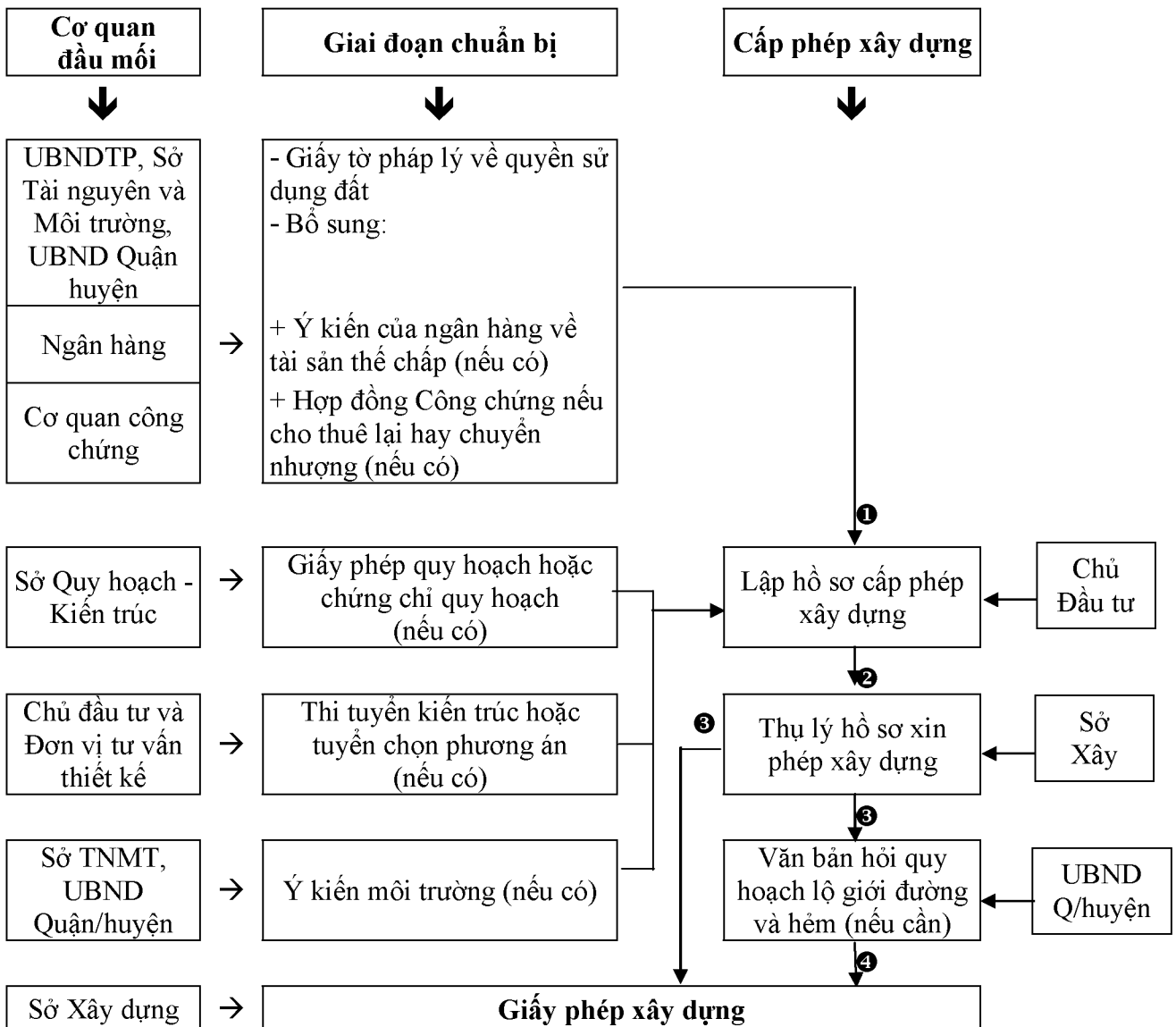

(2.2) Về Cấp Giấy phép xây dựng công trình tôn giáo

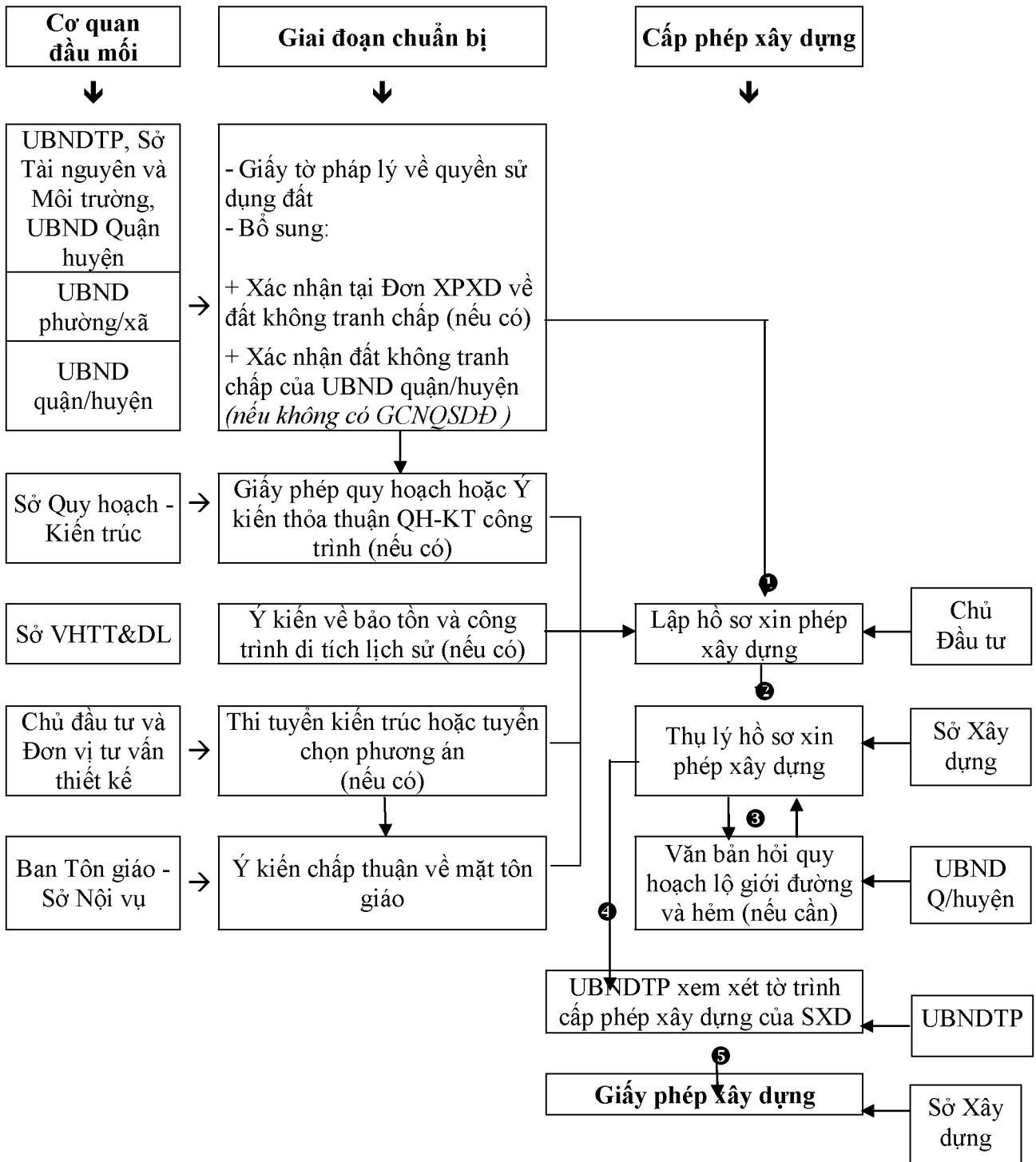

## (2.3). Về Cấp Giấy phép xây dựng thuộc công trình thuộc dự án phát triển nhà ở

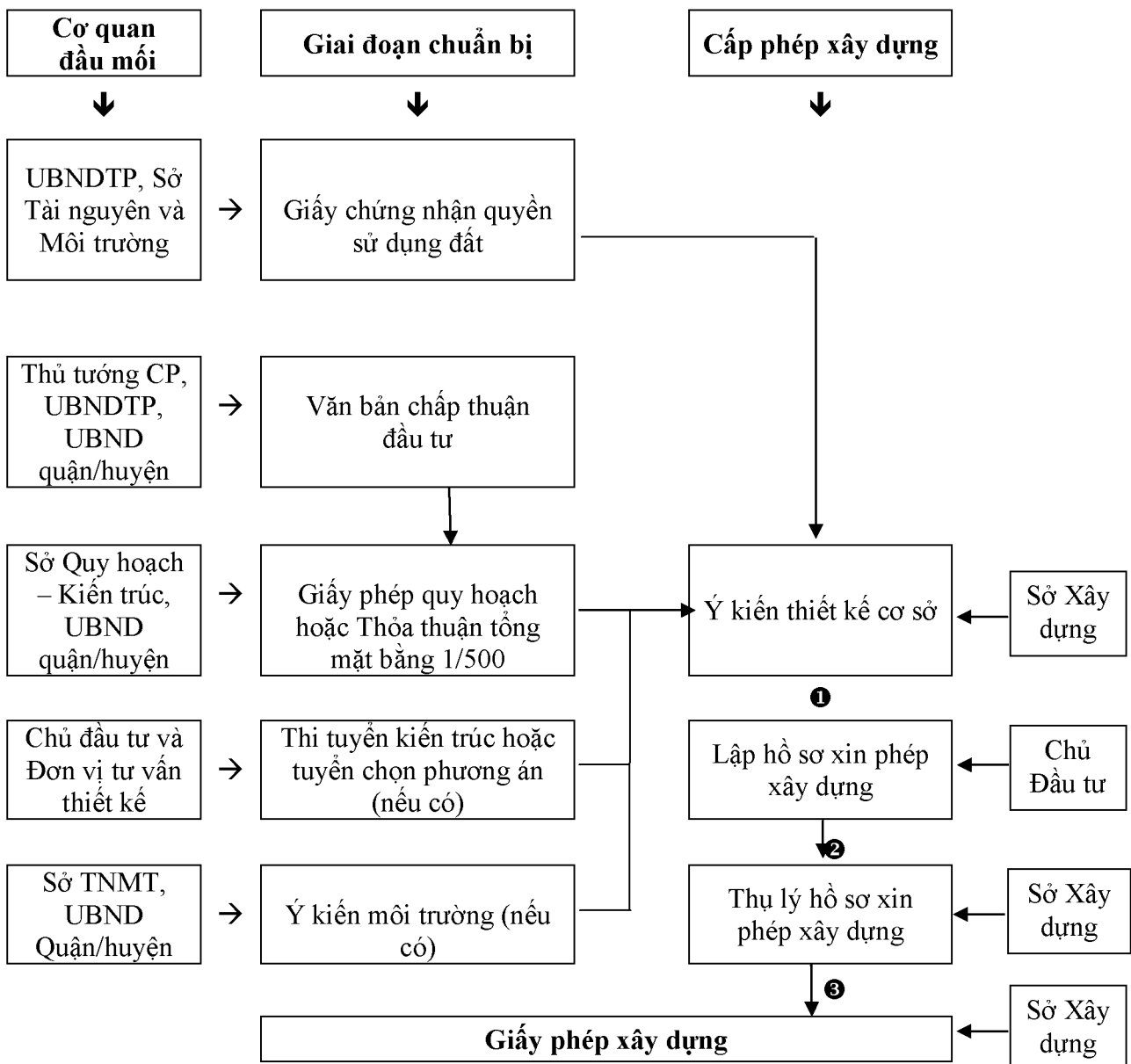
**16. Thủ tục Cấp chứng chỉ hành nghề Kiến trúc sư hoạt động xây dựng***a) Nội dung đơn giản hóa:*

- Bổ sung nội dung hướng dẫn chi tiết việc kê khai trong từng cột và nội dung xác nhận của đơn vị quản lý trong bản khai kinh nghiệm

Lý do: để đáp ứng được các điều kiện xét cấp chứng chỉ hành nghề Kiến trúc sư theo quy định.

- Bãi bỏ quy định về thời hạn hiệu lực của chứng chỉ hành nghề Kiến trúc sư là 05 năm.

Lý do: chứng chỉ hành nghề Kiến trúc sư là giấy xác nhận năng lực hành nghề được cấp cho cá nhân khi đã đạt được những điều kiện theo quy định, do đó không cần phải ghi thời hạn hiệu lực.

*b) Kiến nghị thực thi:*

- Sửa đổi Phụ lục 2 kèm theo Thông tư số 12/2009/TT-BXD ngày 24 tháng 6 năm 2009 của Bộ trưởng Bộ Xây dựng quy định chi tiết về cấp chứng chỉ hành nghề hoạt động xây dựng;

- Sửa đổi Khoản 5 Điều 2 Thông tư số 12/2009/TT-BXD ngày 24 tháng 6 năm 2009 của Bộ trưởng Bộ Xây dựng quy định chi tiết về cấp chứng chỉ hành nghề hoạt động xây dựng.

*c) Lợi ích phương án đơn giản hóa:*

- Chi phí tuân thủ thủ tục hành chính trước khi đơn giản hóa: 260.306.500 đồng/năm (hai trăm sáu mươi triệu, ba trăm lẻ sáu ngàn, năm trăm đồng).

- Chi phí tuân thủ thủ tục hành chính sau khi đơn giản hóa: 0 đồng.

- Chi phí tiết kiệm: 260.306.500 đồng/năm (ba trăm hai mươi bốn triệu, một trăm bốn mươi bốn nghìn đồng)

- Tỷ lệ cắt giảm chi phí: 100%.

## **17. Thủ tục Cấp chứng chỉ hành nghề Kỹ sư hoạt động xây dựng**

*a) Nội dung đơn giản hóa:*

- Bổ sung nội dung hướng dẫn chi tiết việc kê khai trong từng cột và nội dung xác nhận của đơn vị quản lý trong bản khai kinh nghiệm

Lý do: để đáp ứng được các điều kiện xét cấp chứng chỉ hành nghề Kỹ sư theo quy định

- Bãi bỏ quy định thời hạn hiệu lực của chứng chỉ là 05 năm

Lý do: chứng chỉ hành nghề Kỹ sư là giấy xác nhận năng lực hành nghề được cấp cho cá nhân khi đã đạt được những điều kiện theo quy định, do đó không cần phải ghi thời hạn hiệu lực.

*b) Kiến nghị thực thi:*

- Sửa đổi Phụ lục 02 kèm theo Thông tư số 12/2009/TT-BXD ngày 24 tháng 6 năm 2009 của Bộ trưởng Bộ Xây dựng quy định chi tiết về cấp chứng chỉ hành nghề hoạt động xây dựng;

- Sửa đổi Khoản 5 Điều 2 Thông tư số 12/2009/TT-BXD ngày 24 tháng 6 năm 2009 của Bộ trưởng Bộ Xây dựng quy định chi tiết về cấp chứng chỉ hành nghề hoạt động xây dựng.

*c) Lợi ích phương án đơn giản hóa:*

- Chi phí tuân thủ thủ tục hành chính trước khi đơn giản hóa: 1.153.500.000 đồng/năm (một tỷ, một trăm năm mươi ba triệu, năm trăm ngàn đồng)

- Chi phí tuân thủ thủ tục hành chính sau khi đơn giản hóa: 0 đồng.

- Chi phí tiết kiệm: 1.153.500.000 đồng/năm (một tỷ, một trăm năm mươi ba triệu, năm trăm ngàn đồng)

- Tỷ lệ cắt giảm chi phí: 100%.

### **18. Thủ tục Cấp bổ sung chứng chỉ hành nghề Kiến trúc sư, kỹ sư hoạt động xây dựng**

*a) Nội dung đơn giản hóa:*

- Bổ sung nội dung hướng dẫn chi tiết việc kê khai trong từng cột và nội dung xác nhận của đơn vị quản lý trong bản khai kinh nghiệm

Lý do: để đáp ứng được các điều kiện xét cấp chứng chỉ hành nghề Kiến trúc sư, Kỹ sư theo quy định

- Bãi bỏ quy định thời hạn hiệu lực của chứng chỉ là 05 năm

Lý do: chứng chỉ hành nghề Kiến trúc sư, Kỹ sư là giấy xác nhận năng lực hành nghề được cấp cho cá nhân khi đã đạt được những điều kiện theo quy định, do đó không cần phải ghi thời hạn hiệu lực.

*b) Kiến nghị thực thi:*

- Sửa đổi Phụ lục 2 kèm theo Thông tư số 12/2009/TT-BXD ngày 24 tháng 6 năm 2009 của Bộ trưởng Bộ Xây dựng quy định chi tiết về cấp chứng chỉ hành nghề hoạt động xây dựng;

- Sửa đổi Khoản 5 Điều 2 Thông tư số 12/2009/TT-BXD ngày 24 tháng 6 năm 2009 của Bộ trưởng Bộ Xây dựng quy định chi tiết về cấp chứng chỉ hành nghề hoạt động xây dựng.

*c) Lợi ích của phương án đơn giản hóa:*

- Chi phí tuân thủ thủ tục hành chính trước khi đơn giản hóa: 703.500.000 đồng/năm (bảy trăm lẻ ba triệu, năm trăm ngàn đồng)

- Chi phí tuân thủ thủ tục hành chính sau khi đơn giản hóa là 0 đồng.

- Chi phí tiết kiệm: 703.500.000 đồng/năm (bảy trăm lẻ ba triệu, năm trăm ngàn đồng)

Tỷ lệ cắt giảm chi phí: 100%.

### **19. Thủ tục Cấp lại chứng chỉ hành nghề Kiến trúc sư, kỹ sư hoạt động xây dựng**

#### *a) Nội dung đơn giản hóa:*

Đối với trường hợp cấp lại khi chứng chỉ cũ hết hạn sử dụng:

- Bổ sung quy định chi tiết, cụ thể về thành phần hồ sơ đối với trường hợp cấp lại do chứng chỉ cũ hết hạn.

Lý do: thành phần hồ sơ chưa đáp ứng được đầy đủ các nội dung, điều kiện để được xét cấp lại theo quy định. Nội dung trong thành phần hồ sơ còn sơ sài nên người thực hiện thủ tục không nắm rõ được yêu cầu để thực hiện kê khai đáp ứng với các điều kiện để được xét cấp lại theo quy định.

- Bãi bỏ quy định thời hạn hiệu lực của chứng chỉ là 05 năm

Lý do: cấp lại chứng chỉ hành nghề là giấy xác nhận năng lực hành nghề được cấp cho cá nhân khi đã đạt được những điều kiện theo quy định, do đó không cần phải ghi thời hạn hiệu lực.

#### *b) Kiến nghị thực thi:*

- Sửa đổi, bổ sung khoản 2 Điều 9 Thông tư số 12/2009/TT-BXD ngày 24 tháng 6 năm 2009 của Bộ trưởng Bộ Xây dựng quy định chi tiết về cấp chứng chỉ hành nghề hoạt động xây dựng;

- Sửa đổi, bổ sung điểm c khoản 4 Điều 9 Thông tư số 12/2009/TT-BXD ngày 24 tháng 6 năm 2009 của Bộ trưởng Bộ Xây dựng quy định chi tiết về cấp chứng chỉ hành nghề hoạt động xây dựng.

#### *c) Lợi ích của phương án đơn giản hóa:*

- Chi phí tuân thủ thủ tục hành chính trước khi đơn giản hóa: 11.700.000 đồng/năm (mười một triệu, bảy trăm ngàn đồng)

Chi phí tuân thủ thủ tục hành chính sau khi đơn giản hóa: 0 đồng.

Chi phí tiết kiệm: 11.700.000 đồng/năm (mười một triệu, bảy trăm ngàn đồng)

Tỷ lệ cắt giảm chi phí: 100%

## **20. Thủ tục Cấp chứng chỉ kỹ sư định giá xây dựng hạng 1 (Trường hợp cấp thẳng không qua hạng 2)**

*a) Nội dung đơn giản hóa:*

- Bổ sung quy định chi tiết, cụ thể về thành phần hồ sơ đối với trường hợp cấp chứng chỉ Kỹ sư định giá xây dựng hạng 1

Lý do: để đáp ứng được các điều kiện xét cấp chứng chỉ Kỹ sư định giá xây dựng theo quy định.

- Bãi bỏ quy định phải có Giấy chứng nhận đã hoàn thành khóa đào tạo bồi dưỡng nghiệp vụ định giá xây dựng là không cần thiết

Lý do: một trong các điều kiện để được xét cấp chứng chỉ kỹ sư định giá xây dựng là phải có trình độ tốt nghiệp cao đẳng kinh tế, kỹ thuật trở lên. Đồng thời, loại những tiêu cực xung quanh việc dạy, học và cấp giấy chứng nhận tốt nghiệp các lớp học này.

*b) Kiến nghị thực thi:*

- Sửa đổi Phụ lục 2 Thông tư số 12/2009/TT-BXD ngày 24 tháng 6 năm 2009 của Bộ trưởng Bộ Xây dựng quy định chi tiết về cấp chứng chỉ hành nghề hoạt động xây dựng;

- Sửa đổi, bổ sung điểm c khoản 1 Điều 14 Thông tư số 05/2010/TT-BXD ngày 24 tháng 6 năm 2009 của Bộ trưởng Bộ Xây dựng quy định chi tiết về cấp chứng chỉ hành nghề hoạt động xây dựng.

*c) Lợi ích của phương án đơn giản hóa:*

- Chi phí tuân thủ thủ tục hành chính trước khi đơn giản hóa: 1.121.937.500 đồng/năm (một tỷ, một trăm hai mươi một triệu, chín trăm ba mươi bảy ngàn, năm trăm đồng)

- Chi phí tuân thủ thủ tục hành chính sau khi đơn giản hóa: 190.375.000 đồng/năm (một trăm chín mươi triệu, ba trăm bảy mươi lăm ngàn đồng)

- Chi phí tiết kiệm: 931.562.500 đồng/năm (chín trăm ba mươi một triệu, năm trăm sáu mươi hai ngàn , năm trăm đồng)

- Tỷ lệ cắt giảm chi phí: 99,40%

## **21. Thủ tục Cấp chứng chỉ kỹ sư định giá xây dựng hạng 2**

### *a) Nội dung đơn giản hóa:*

- Bổ sung quy định chi tiết, cụ thể về thành phần hồ sơ đối với trường hợp cấp chứng chỉ Kỹ sư định giá xây dựng hạng 2

Lý do: để đáp ứng được các điều kiện xét cấp chứng chỉ Kỹ sư định giá xây dựng theo quy định.

- Bãi bỏ quy định phải có Giấy chứng nhận đã hoàn thành khóa đào tạo bồi dưỡng nghiệp vụ định giá xây dựng là không cần thiết

Lý do: một trong các điều kiện để được xét cấp chứng chỉ kỹ sư định giá xây dựng là phải có trình độ tốt nghiệp cao đẳng kinh tế, kỹ thuật trở lên. Đồng thời, loại những tiêu cực xung quanh việc dạy, học và cấp giấy chứng nhận tốt nghiệp các lớp học này.

### *b) Kiến nghị thực thi:*

- Sửa đổi Phụ lục 2 Thông tư số 12/2009/TT-BXD ngày 24 tháng 6 năm 2009 của Bộ trưởng Bộ Xây dựng quy định chi tiết về cấp chứng chỉ hành nghề hoạt động xây dựng;

- Sửa đổi, bổ sung điểm c khoản 1 Điều 14 Thông tư số 05/2010/TT-BXD ngày 24 tháng 6 năm 2009 của Bộ trưởng Bộ Xây dựng quy định chi tiết về cấp chứng chỉ hành nghề hoạt động xây dựng.

### *c) Lợi ích của phương án đơn giản hóa:*

- Chi phí tuân thủ thủ tục hành chính trước khi đơn giản hóa: 1.121.937.500 đồng/năm (một tỷ, một trăm hai mươi một triệu, chín trăm ba mươi bảy ngàn, năm trăm đồng)

- Chi phí tuân thủ thủ tục hành chính sau khi đơn giản hóa: 190.375.000 đồng/năm (một trăm chín mươi triệu, ba trăm bảy mươi lăm ngàn đồng)

- Chi phí tiết kiệm: 931.562.500 đồng/năm (chín trăm ba mươi một triệu, năm trăm sáu mươi hai ngàn, năm trăm đồng)

- Tỷ lệ cắt giảm chi phí: 99,40%

## **22. Thủ tục Cấp chứng chỉ kỹ sư định giá xây dựng hạng 1 (Trường hợp nâng từ hạng 2 lên hạng 1)**

### *a) Nội dung đơn giản hóa:*



- Bổ sung quy định chi tiết, cụ thể về thành phần hồ sơ đối với trường hợp cấp chứng chỉ Kỹ sư định giá xây dựng

Lý do: để đáp ứng được các điều kiện xét cấp chứng chỉ Kỹ sư định giá xây dựng theo quy định.

- Bãi bỏ quy định phải có Giấy chứng nhận đã hoàn thành khóa đào tạo bồi dưỡng nghiệp vụ định giá xây dựng là không cần thiết

Lý do: một trong các điều kiện để được xét cấp chứng chỉ kỹ sư định giá xây dựng là phải có trình độ tốt nghiệp cao đẳng kinh tế, kỹ thuật trở lên. Đồng thời, loại những tiêu cực xung quanh việc dạy, học và cấp giấy chứng nhận tốt nghiệp các lớp học này.

*b) Kiến nghị thực thi:*

- Sửa đổi Phụ lục 2 Thông tư số 12/2009/TT-BXD ngày 24 tháng 6 năm 2009 của Bộ trưởng Bộ Xây dựng quy định chi tiết về cấp chứng chỉ hành nghề hoạt động xây dựng;

- Sửa đổi, bổ sung điểm c khoản 1 Điều 14 Thông tư số 05/2010/TT-BXD ngày 24 tháng 6 năm 2009 của Bộ trưởng Bộ Xây dựng quy định chi tiết về cấp chứng chỉ hành nghề hoạt động xây dựng.

*c) Lợi ích của phương án đơn giản hóa:*

- Chi phí tuân thủ thủ tục hành chính trước khi đơn giản hóa: 1.121.937.500 đồng/năm (một tỷ, một trăm hai mươi một triệu, chín trăm ba mươi bảy ngàn, năm trăm đồng)

- Chi phí tuân thủ thủ tục hành chính sau khi đơn giản hóa: 190.375.000 đồng/năm (một trăm chín mươi triệu, ba trăm bảy mươi lăm ngàn đồng)

- Chi phí tiết kiệm: 931.562.500 đồng/năm (chín trăm ba mươi một triệu, năm trăm sáu mươi hai ngàn , năm trăm đồng)

- Tỷ lệ cắt giảm chi phí: 99,40%

### **23. Thủ tục Cấp chứng chỉ hành nghề giám sát thi công xây dựng công trình**

*a) Nội dung đơn giản hóa:*

- Về mẫu đơn, mẫu tờ khai:

+ Sửa đổi quy định không yêu cầu phải có xác nhận của cơ quan, tổ chức quản lý trực tiếp hoặc hội nghề nghiệp Bản khai kinh nghiệm công tác chuyên môn trong

hoạt động xây dựng bằng việc thay thế yêu cầu cá nhân trình các hồ sơ chứng minh cho kinh nghiệm kê khai (hợp đồng lao động, văn bản bổ nhiệm, biên bản nghiệm thu công việc - công trình xây dựng...).

Lý do: một cá nhân có thể đã làm việc tại nhiều đơn vị trước khi nộp đơn cấp chứng chỉ hành nghề, nên đơn vị trực tiếp quản lý không thể xác nhận những công việc cá nhân đã làm trước đây, còn lấy xác nhận từ những đơn vị trước cũng khó thực hiện do nhiều nguyên nhân, ví dụ đơn vị cũ thiếu thiện chí hoặc đã giải thể.

- Bổ sung ngôn ngữ tiếng Anh trong mẫu đơn

Lý do: hiện nay có nhiều người nước ngoài hoạt động xây dựng tại Việt Nam, nếu mẫu đơn chỉ có tiếng Việt sẽ khó khăn cho người nước ngoài khi làm thủ tục, đồng thời, để thuận lợi cho người nước ngoài hành nghề giám sát thi công ở Việt Nam, phù hợp với xu hướng hội nhập.

- Bãi bỏ cụm từ “đã được nghiệm thu bàn giao” được quy định trong nội dung yêu cầu, điều kiện đối với các công trình mà người đăng ký cấp chứng chỉ hành nghề đã tham gia thực hiện thiết kế, thi công xây dựng

Lý do: việc quy định 05 công trình được nghiệm thu bàn giao gây khó khăn cho cá nhân đăng ký, về hoạt động xây dựng có tính chuyên môn hóa, phân giai đoạn cao, cá nhân tham gia xây dựng một công trình có khi chưa hoàn thành công trình đã chuyển sang công trình khác hoặc làm việc cho tổ chức khác. Do đó, sẽ khó nắm được thông tin công trình trước đã được nghiệm thu bàn giao hay chưa.

*b) Kiến nghị thực thi:*

- Sửa đổi Phụ lục 2 Thông tư số 12/2009/TT-BXD ngày 24 tháng 6 năm 2009 của Bộ trưởng Bộ Xây dựng quy định chi tiết về cấp chứng chỉ hành nghề hoạt động xây dựng;

- Sửa đổi Khoản 3 Điều 11 Thông tư số 12/2009/TT-BXD ngày 24 tháng 6 năm 2009 của Bộ trưởng Bộ Xây dựng quy định chi tiết về cấp chứng chỉ hành nghề hoạt động xây dựng.

## **24. Thủ tục Cấp lại chứng chỉ hành nghề giám sát thi công xây dựng công trình**

*a) Nội dung đơn giản hóa:*

Bổ sung ngôn ngữ tiếng Anh trong mẫu đơn Cấp lại chứng chỉ hành nghề giám sát thi công xây dựng công trình

Lý do: hiện nay có nhiều người nước ngoài hoạt động xây dựng tại Việt Nam, nếu mẫu đơn chỉ có tiếng Việt sẽ khó khăn cho người nước ngoài khi làm thủ tục, đồng thời, để thuận lợi cho người nước ngoài hành nghề giám sát thi công ở Việt Nam, phù hợp với xu hướng hội nhập.

*b) Kiến nghị thực thi:*

Sửa đổi Phụ lục 1 Thông tư số 12/2009/TT-BXD ngày 24 tháng 6 năm 2009 của Bộ trưởng Bộ Xây dựng quy định chi tiết về cấp chứng chỉ hành nghề hoạt động xây dựng.

## **25. Thủ tục Cấp chứng chỉ hành nghề định giá bất động sản**

*a) Nội dung đơn giản hóa:*

Sửa đổi quy định thống nhất sử dụng một loại ảnh có kích thước 3 x 4 trong hồ sơ xin cấp chứng chỉ định giá bất động sản

Lý do: tại Điều 15 Nghị định số 153/2007/NĐ-CP quy định cỡ hình 3 x 4 trong hồ sơ xin cấp chứng chỉ định giá bất động sản. Tuy nhiên, mẫu đơn theo Phụ lục 6 Thông tư số 13/2008/TT-BXD yêu cầu dán ảnh 4 x 6.

*b) Kiến nghị thực thi:*

Sửa đổi Phụ lục 6 Thông tư số 13/2008/TT-BXD ngày 24 tháng 6 năm 2009 của Bộ trưởng Bộ Xây dựng quy định chi tiết về cấp chứng chỉ hành nghề hoạt động xây dựng cho phù hợp với quy định tại Điều 15 Nghị định số 153/2007/NĐ-CP.

*c) Lợi ích của phương án đơn giản hóa:*

- Chi phí tuân thủ thủ tục hành chính trước khi đơn giản hóa: 2.194.357.500 đồng/năm (hai tỷ, một trăm chín mươi bốn triệu, ba trăm năm mươi bảy ngàn, năm trăm đồng)

- Chi phí tuân thủ thủ tục hành chính sau khi đơn giản hóa: 2.187.517.500 đồng/năm (hai tỷ, một trăm tám mươi bảy triệu, năm trăm mười bảy ngàn, năm trăm đồng)

- Chi phí tiết kiệm: 6.840.000 đồng/năm (sáu triệu, tám trăm bốn mươi ngàn)

- Tỷ lệ cắt giảm chi phí: 0,31%

## **26. Thủ tục Cấp chứng chỉ hành nghề môi giới bất động sản**

*a) Nội dung đơn giản hóa:*

Sửa đổi quy định thống nhất sử dụng một loại ảnh có kích thước 3 x 4 trong hồ sơ xin cấp chứng chỉ định giá bất động sản

Lý do: tại Điều 15 Nghị định số 153/2007/NĐ-CP quy định cỡ hình 3 x 4 trong hồ sơ xin cấp chứng chỉ định giá bất động sản. Tuy nhiên, mẫu đơn theo Phụ lục 6 Thông tư số 13/2008/TT-BXD yêu cầu dán ảnh 4 x 6.

*b) Kiến nghị thực thi:*

Sửa đổi Phụ lục 6 Thông tư số 13/2008/TT-BXD ngày 24 tháng 6 năm 2009 của Bộ trưởng Bộ Xây dựng quy định chi tiết về cấp chứng chỉ hành nghề hoạt động xây dựng cho phù hợp với quy định tại Điều 15 Nghị định số 153/2007/NĐ-CP.

*c) Lợi ích của phương án đơn giản hóa:*

- Chi phí tuân thủ thủ tục hành chính trước khi đơn giản hóa: 5.133.000.000 đồng/năm (năm tỷ, một trăm ba mươi ba triệu đồng)

- Chi phí tuân thủ thủ tục hành chính sau khi đơn giản hóa: 5.117.000.000 đồng/năm (năm tỷ, một trăm một trăm mười bảy triệu đồng).

- Chi phí tiết kiệm: 16.000.000 đồng/năm (mười sáu triệu đồng)

- Tỷ lệ cắt giảm chi phí: 0,31%

**27. Thủ tục Cấp lại chứng chỉ định giá bất động sản, môi giới bất động sản (trong trường hợp chứng chỉ cũ bị rách nát hoặc bị mất)**

*a) Nội dung đơn giản hóa:*

Sửa đổi quy định thống nhất sử dụng một loại ảnh có kích thước 3 x 4 trong hồ sơ xin cấp chứng chỉ định giá bất động sản

Lý do: tại Điều 15 Nghị định số 153/2007/NĐ-CP quy định cỡ hình 3 x 4 trong hồ sơ xin cấp chứng chỉ định giá bất động sản. Tuy nhiên, mẫu đơn theo Phụ lục 6 Thông tư số 13/2008/TT-BXD yêu cầu dán ảnh 4 x 6.

*b) Kiến nghị thực thi:*

Sửa đổi Phụ lục 6 Thông tư số 13/2008/TT-BXD ngày 24 tháng 6 năm 2009 của Bộ trưởng Bộ Xây dựng quy định chi tiết về cấp chứng chỉ hành nghề hoạt động xây dựng, cho phù hợp với quy định tại Điều 15 Nghị định số 153/2007/NĐ-CP.

*c) Lợi ích của phương án đơn giản hóa:*

- Chi phí tuân thủ thủ tục hành chính trước khi đơn giản hóa: 2.642.500 đồng/năm (hai triệu, sáu trăm bốn mươi hai ngàn, năm trăm đồng)

- Chi phí tuân thủ thủ tục hành chính sau khi đơn giản hóa: 2.062.500 đồng/năm (hai triệu, không trăm sáu mươi hai ngàn, năm trăm đồng)

- Chi phí tiết kiệm: 580.000 đồng/năm (năm trăm tám mươi ngàn đồng)
- Tỷ lệ cắt giảm chi phí: 21,95%

## **28. Thủ tục Cấp bổ sung chứng chỉ hành nghề giám sát thi công xây dựng công trình**

### *a) Nội dung đơn giản hóa:*

Bãi bỏ thủ tục hành chính

Lý do: Thành phần hồ sơ và trình tự để thực hiện thủ tục này hoàn toàn tương tự cấp mới cấp chứng chỉ hành nghề, trong khi thời hạn chứng chỉ được cấp bổ sung lại ngắn hơn, nên thực tế không có ai xin cấp bổ sung mà xin cấp mới chứng chỉ hành nghề với lĩnh vực hành nghề mới (Sở Xây dựng rất ít nhận đơn đề nghị cấp bổ sung chứng chỉ hành nghề, năm 2011 chỉ nhận 02 hồ sơ).

### *b) Kiến nghị thực thi:*

Sửa đổi Điều 9 Thông tư số 12/2009/TT-BXD ngày 24 tháng 6 năm 2009 của Bộ trưởng Bộ Xây dựng quy định chi tiết về cấp chứng chỉ hành nghề hoạt động xây dựng.

### *c) Lợi ích của phương án đơn giản hóa:*

- Chi phí tuân thủ thủ tục hành chính trước khi đơn giản hóa: 363.640 đồng/năm (ba trăm sáu mươi ba ngàn, sáu trăm bốn mươi đồng)
- Chi phí tuân thủ thủ tục hành chính sau khi đơn giản hóa: 0 đồng/năm
- Chi phí tiết kiệm: 363.640 đồng/năm (ba trăm sáu mươi ba ngàn, sáu trăm bốn mươi đồng)
- Tỷ lệ cắt giảm chi phí: 100%

## **29. Thủ tục Đăng ký văn phòng điều hành cho nhà thầu nước ngoài hoạt động xây dựng tại Việt Nam**

### *a) Nội dung đơn giản hóa:*

Bãi bỏ thủ tục hành chính

Lý do: đây là trách nhiệm nhà thầu nước ngoài sau khi được cấp Giấy phép thầu theo quy định tại Điều 7 Thông tư số 01/2012/TT-BXD ngày 08 tháng 5 năm 2012 của Bộ Xây dựng hướng dẫn về thủ tục cấp giấy phép thầu và quản lý nhà thầu nước ngoài hoạt động xây dựng tại Việt Nam.

*b) Kiến nghị thực thi:*

Thay thế bằng việc quy định chế độ báo cáo định kỳ 06 tháng/1 lần cho các nhà thầu nước ngoài; đồng thời cơ quan quản lý nhà nước tăng cường tổ chức kiểm tra định kỳ hàng năm với sự tham gia của nhiều Sở, ngành có liên quan đối với hoạt động của nhà thầu nước ngoài tại địa phương theo quy định.

*c) Lợi ích của phương án đơn giản hóa:*

- Chi phí tuân thủ thủ tục hành chính trước khi đơn giản hóa: 2.243.750 đồng/năm (hai triệu, hai trăm bốn mươi ba ngàn, bảy trăm năm mươi đồng)
- Chi phí tuân thủ thủ tục hành chính sau khi đơn giản hóa: 0 đồng/năm
- Chi phí tiết kiệm: 2.243.750 đồng/năm (hai triệu, hai trăm bốn mươi ba ngàn, bảy trăm năm mươi đồng)
- Tỷ lệ cắt giảm chi phí: 100%.

### 30. Thủ tục, quy định có liên quan về Phê duyệt phương án giải phóng mặt bằng

(1) Sơ đồ tổng thể hiện trạng (không phải dự án nhà ở):

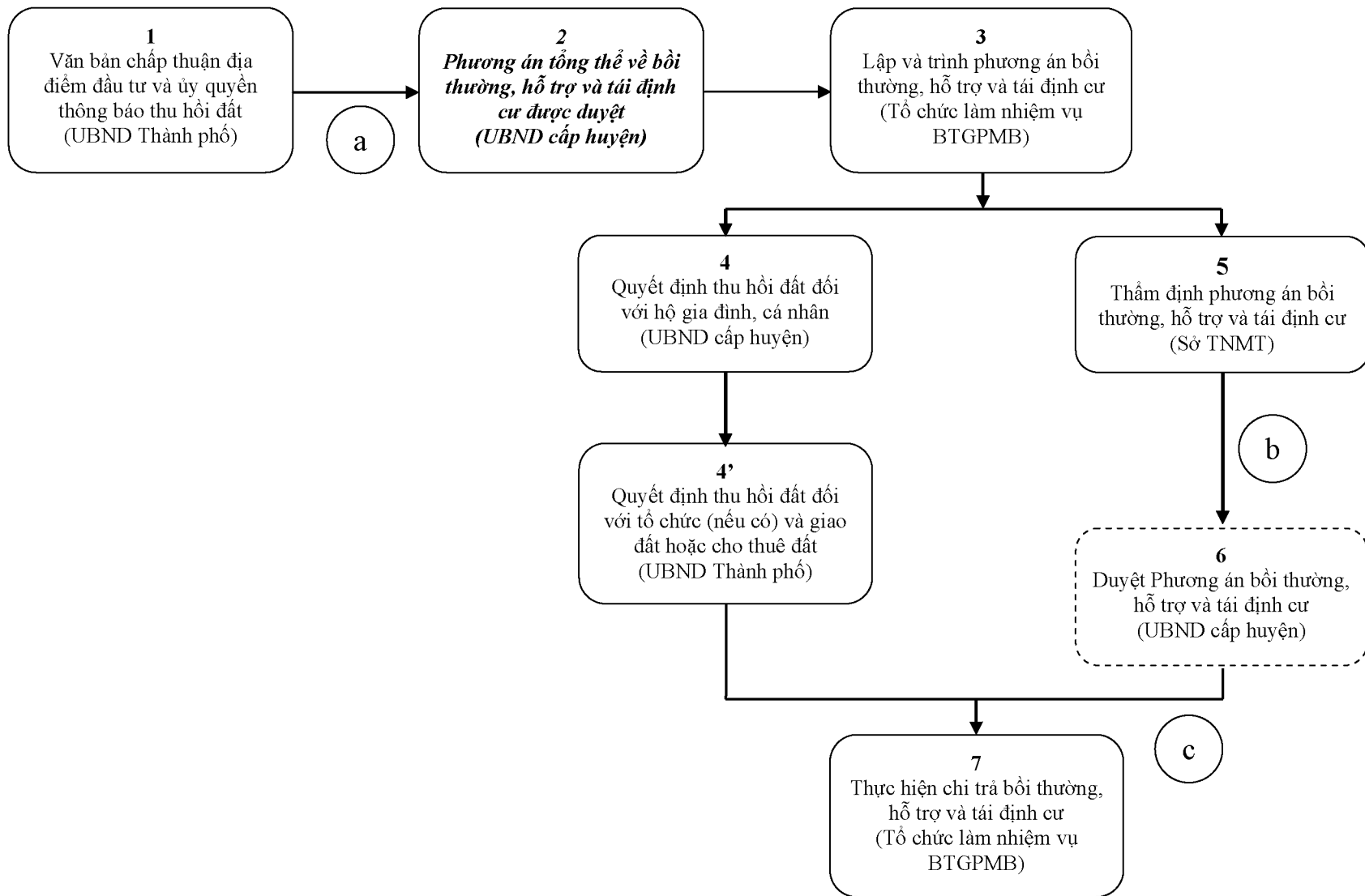

*a) Nội dung đơn giản hóa:*

Hủy bỏ bước phê duyệt Phương án tổng thể về bồi thường, trợ và tái định cư đối với dự án không sử dụng vốn ngân sách (không phải nhà ở)

Lý do:

\* Phương án tổng thể về bồi thường, trợ và tái định cư mang tính hình thức, được xây dựng dựa trên số liệu (diện tích, loại đất, đơn giá theo bảng giá đất, thời gian dự kiến bàn giao mặt bằng, hình thức tái định cư...) có sẵn. Trong khi đó, phương án bồi thường, hỗ trợ và tái định cư thực tế khác xa rất nhiều do các số liệu nêu trên bị biến động, thay đổi, đặc biệt là đơn giá bồi thường (sát với giá thị trường), chờ sự đồng thuận của người bị thu hồi đất nên tính dự báo không còn tác dụng.

\* Không làm cơ sở đảm bảo đánh giá năng lực của chủ đầu tư.

\* Phát sinh khiếu nại về đơn giá bồi thường từ phía người bị thu hồi đất.

\* Sau khi Phương án tổng thể về bồi thường, hỗ trợ và tái định cư được duyệt thì lập Phương án bồi thường, trợ và tái định cư có nội dung tương tự nhau (Phương án chi tiết) và trình thẩm định, phê duyệt (lần thứ 2).

\* Đây là dự án đầu tư không sử dụng vốn ngân sách, chủ đầu tư tự chịu trách nhiệm về thực hiện dự án nên việc quy định Ủy ban nhân dân cấp huyện có trách nhiệm duyệt Phương án tổng thể về bồi thường, hỗ trợ và tái định cư như trên là không hợp lý, mất thời gian, tốn kém chi phí và nhân lực thực hiện, không đạt được mục tiêu đề ra.

*b) Kiến nghị thực thi:*

- Sửa đổi, bổ sung Điều 29, Điều 30 Nghị định số 69/2009/NĐ-CP ngày 13 tháng 8 năm 2009 của Chính phủ quy định bổ sung về quy hoạch sử dụng đất, giá đất, thu hồi đất, bồi thường, hỗ trợ và tái định cư;

- Sửa đổi, bổ sung Điều 20 Thông tư số 14/2009/TT-BTNMT ngày 01 tháng 10 năm 2009 của Bộ Tài nguyên và Môi trường Quy định chi tiết về bồi thường, hỗ trợ, tái định cư và trình tự, thủ tục thu hồi đất, giao đất, cho thuê đất.

*c) Lợi ích phương án đơn giản hóa:*

- Chi phí tuân thủ thủ tục hành chính trước khi đơn giản hóa thủ tục hành chính: 227.090.000 đồng/năm (hai trăm hai mươi bảy triệu, không trăm chín mươi ngàn đồng)



- Chi phí tuân thủ thủ tục hành chính sau khi đơn giản hóa thủ tục hành chính: 0 đồng/năm.

- Chi phí tiết kiệm: 227.090.000 đồng/năm (hai trăm hai mươi bảy triệu, không tám chín mươi ngàn đồng)

- Tỷ lệ cắt giảm chi phí: 100%.

(2) Sơ đồ tổng thể đề xuất đơn giản hóa (không phải dự án nhà ở)

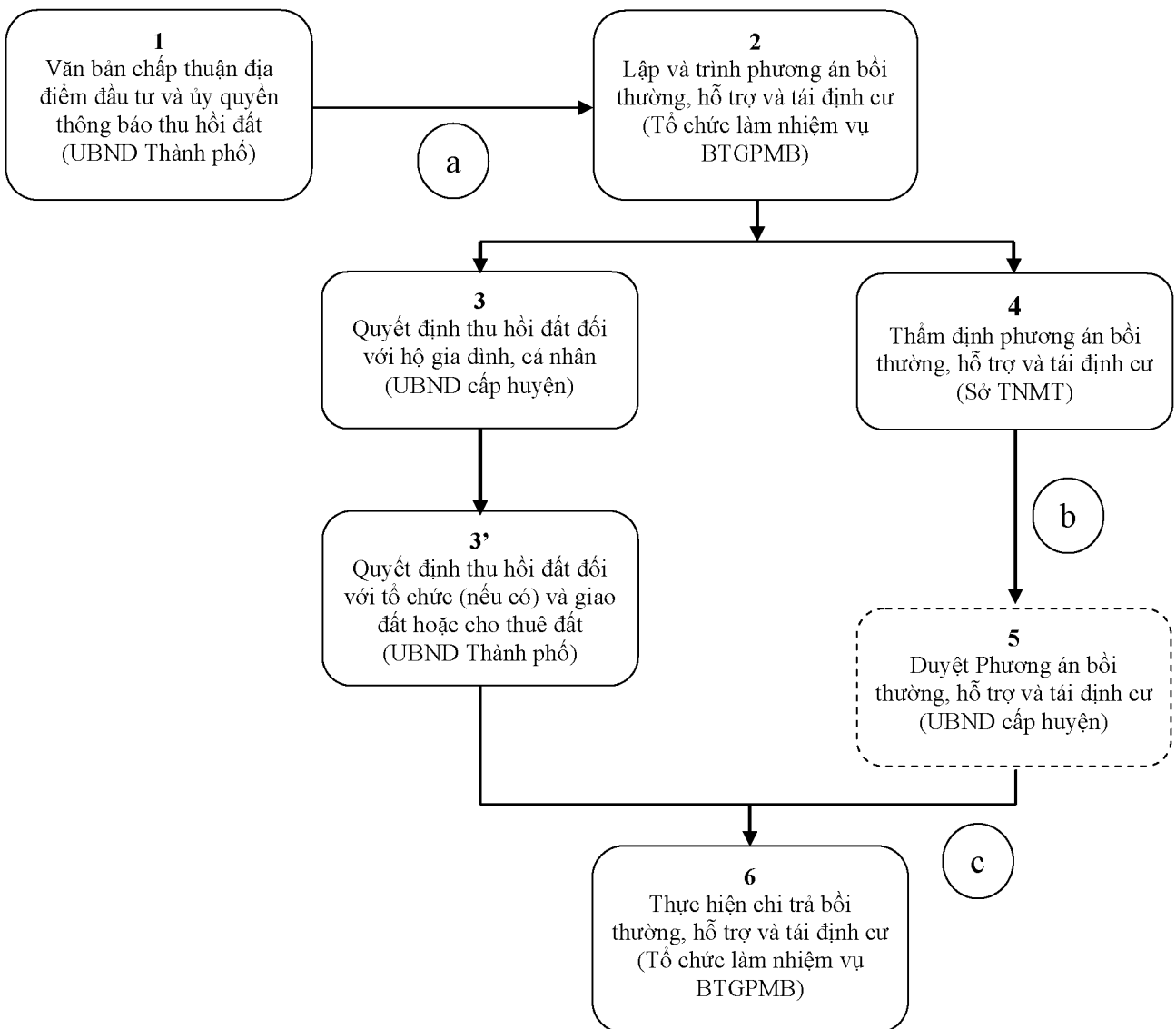

SƠ ĐỒ 1: NHÓM THỦ TỤC HÀNH CHÍNH, QUY ĐỊNH CÓ LIÊN QUAN VỀ THỰC HIỆN DỰ ÁN XÂY DỰNG CÔNG TRÌNH DÂN DỤNG VÀ CÔNG NGHIỆP KHÔNG SỬ DỤNG VỐN NGÂN SÁCH THUỘC LĨNH VỰC ĐẦU TƯ - ĐẤT ĐAI - XÂY DỰNG (HIỆN TRẠNG)

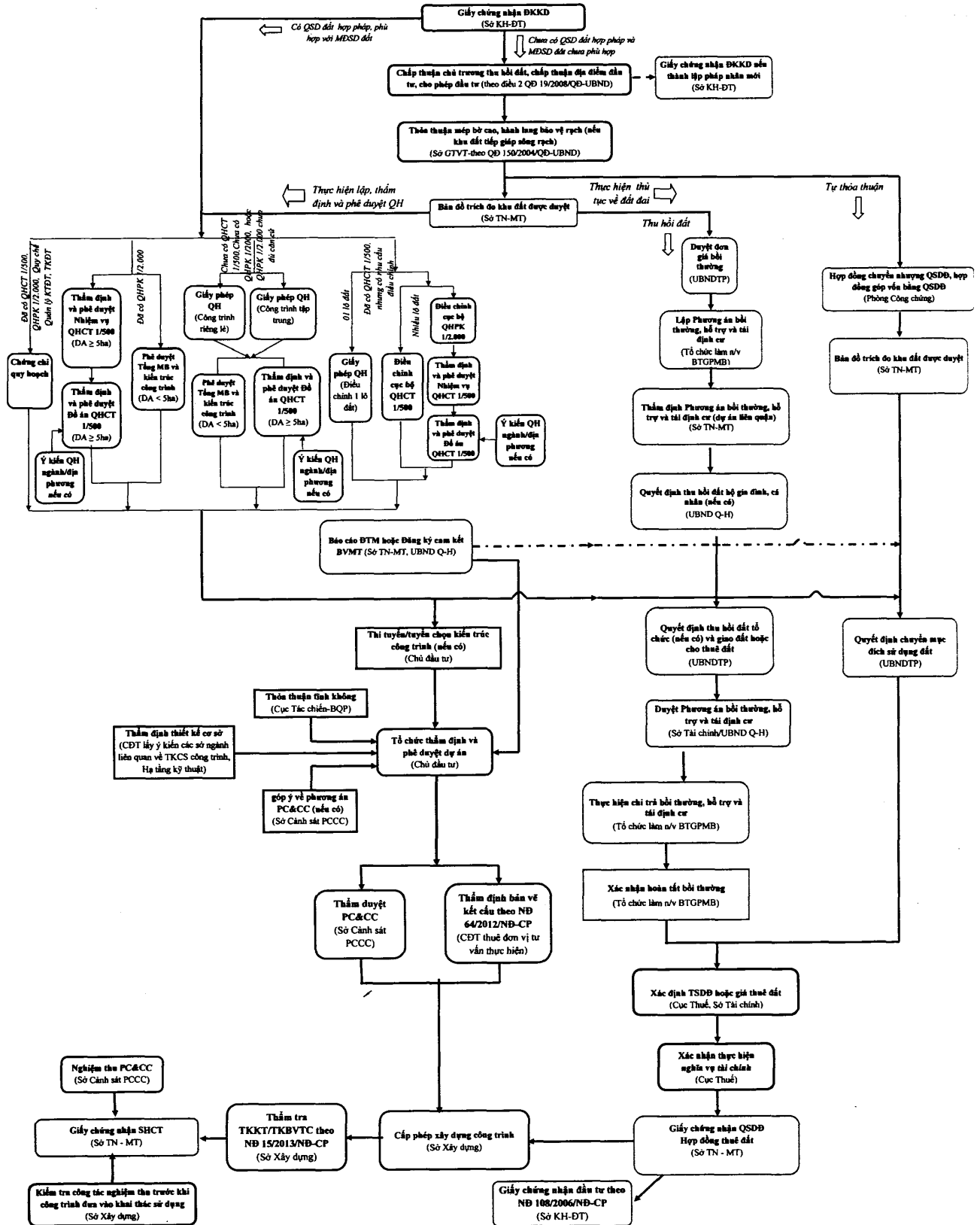

SƠ ĐỒ 1: NHÓM THỦ TỤC HÀNH CHÍNH, QUY ĐỊNH CÓ LIÊN QUAN VỀ THỰC HIỆN DỰ ÁN XÂY DỰNG CÔNG TRÌNH DÂN DỤNG VÀ CÔNG NGHIỆP KHÔNG SỬ DỤNG VỐN NGÂN SÁCH THUỘC LĨNH VỰC ĐẦU TƯ - ĐẤT ĐAI - XÂY DỰNG (PHƯƠNG ÁN ĐƠN GIẢN HÓA)

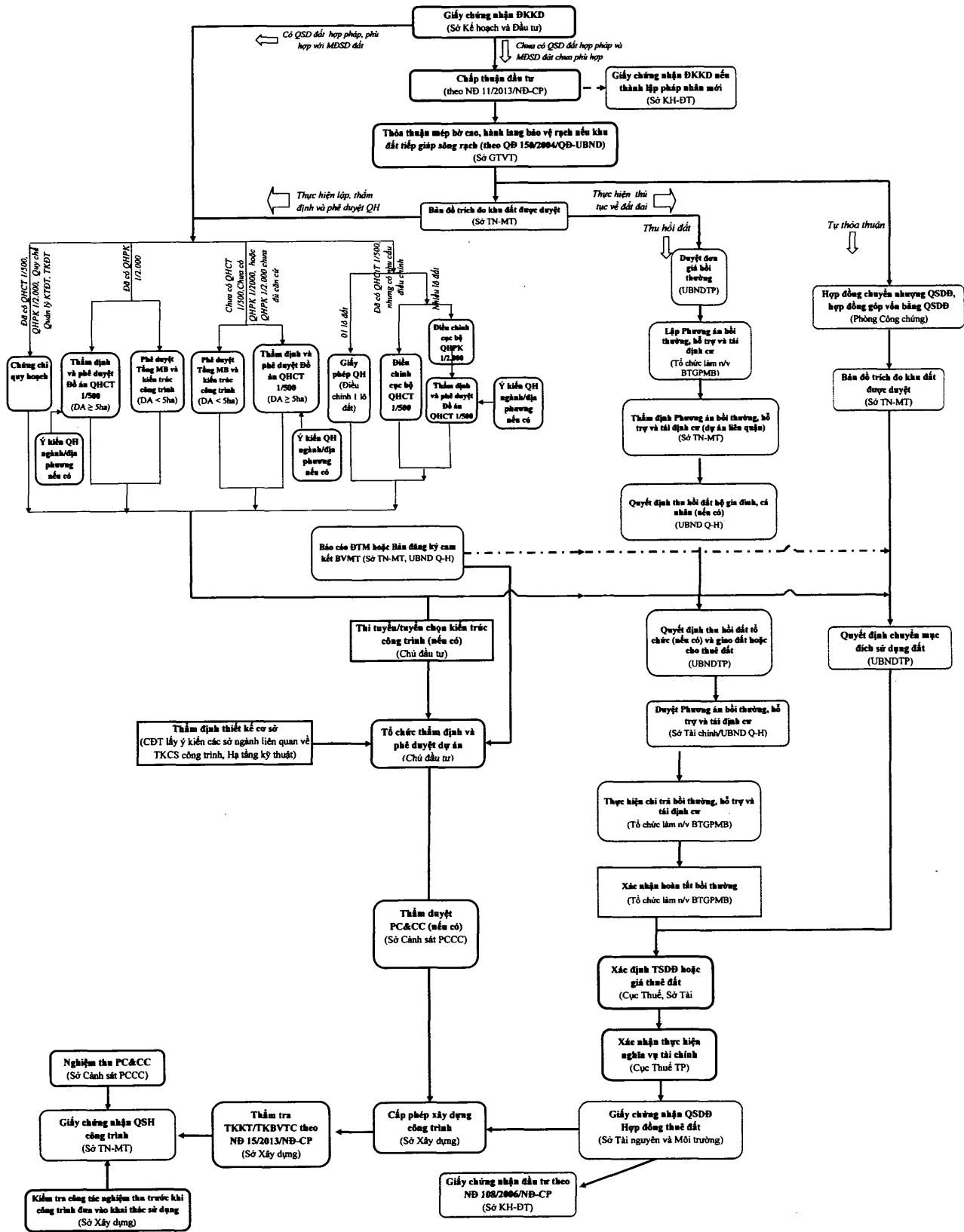



SƠ ĐỒ 2: NHÓM THỦ TỤC HÀNH CHÍNH, QUY ĐỊNH CÓ LIÊN QUAN THỰC HIỆN DỰ ÁN NHÀ Ở, PHÁT TRIỂN NHÀ Ở THƯƠNG MẠI KHÔNG SỬ DỤNG VỐN NGÂN SÁCH THUỘC LĨNH VỰC ĐẦU TƯ - ĐẤT ĐAI - XÂY DỰNG (PHƯƠNG ÁN ĐƠN GIẢN HÓA)

BƯỚC 1: ĐĂNG KÝ ĐẦU TƯ

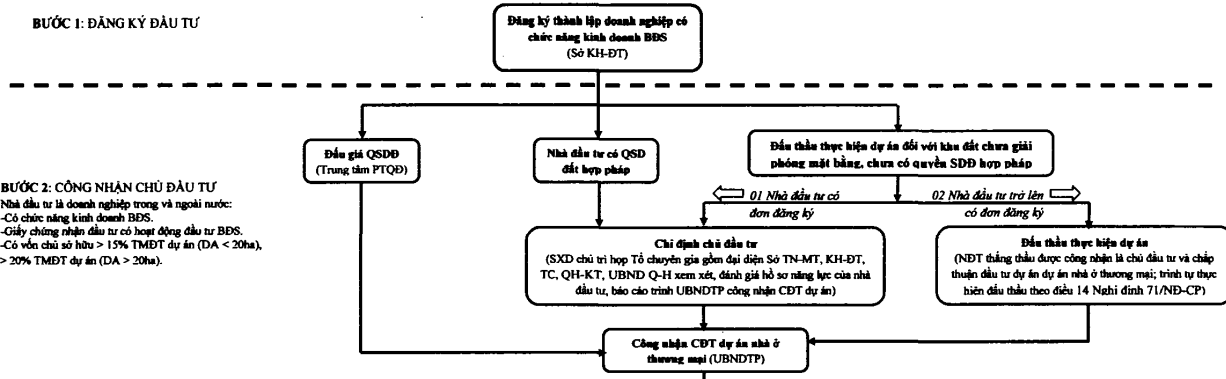

**BƯỚC 2: CÔNG NHẬN CHỦ ĐẦU TƯ**  
 Nhà đầu tư là doanh nghiệp trong và ngoài nước:  
 - Có chức năng kinh doanh BĐS.  
 - Giấy chứng nhận đầu tư có hiệu lực đầu tư BĐS.  
 - Có vốn chủ sở hữu > 15% TMDT dự án (DA < 20ha), > 20% TMDT dự án (DA > 20ha).

BƯỚC 3: LẬP, THẨM ĐỊNH VÀ PHÊ DUYỆT QUY HOẠCH CHI TIẾT XÂY DỰNG ĐÔ THỊ

→ Chưa có quyền SDD  
 → Đã có quyền SDD

**\* Ghi chú:**  
 - Trường hợp mua đất CĐT đã có QSDĐ hoặc mua đất giá QSDĐ thì CĐT lập quy hoạch và được giao đất (không thu hồi đất).  
 - Trường hợp mua đất giá QSDĐ thì sau khi giao đất không phải thực hiện nghĩa vụ tài chính nộp tiền sử dụng đất (không cần xác nhận đã thực hiện nghĩa vụ tài chính).  
 - Trường hợp chưa có QSDĐ thì thực hiện thu hồi đất.

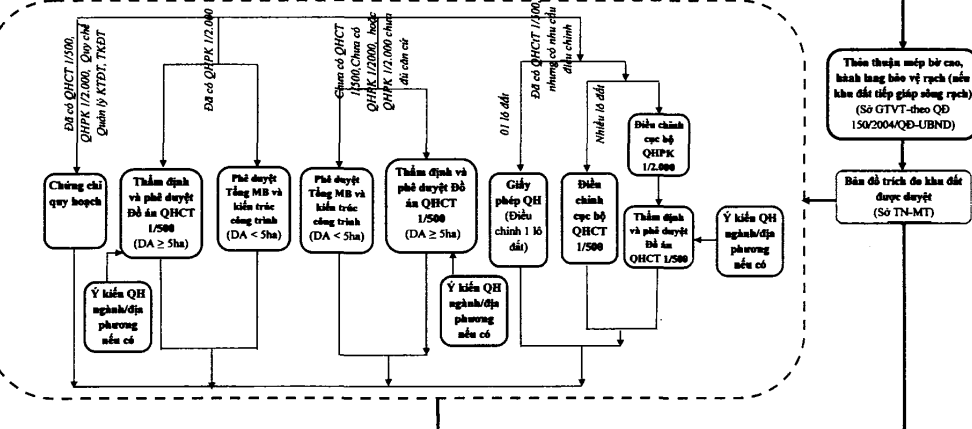

BƯỚC 4: CHẤP THUẬN ĐẦU TƯ DỰ ÁN PHÁT TRIỂN NHÀ Ở

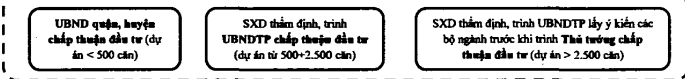

BƯỚC 5: THẨM ĐỊNH VÀ PHÊ DUYỆT DỰ ÁN PHÁT TRIỂN NHÀ Ở

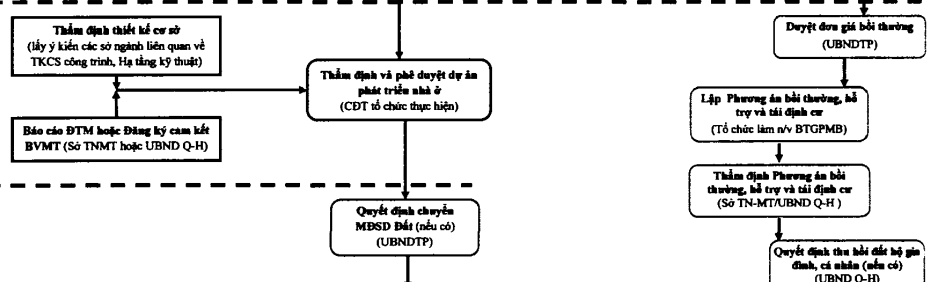

BƯỚC 6: THỰC HIỆN THỦ TỤC VỀ ĐẤT ĐAI ĐỂ ĐƯỢC CÔNG NHẬN QUYỀN SỬ DỤNG ĐẤT

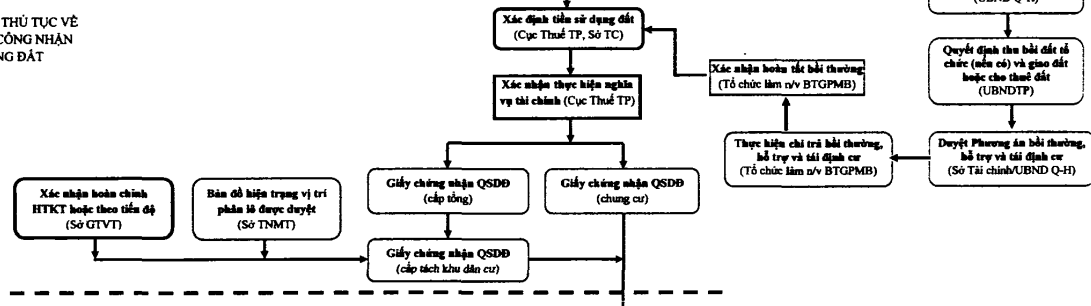

BƯỚC 7: XIN PHÉP XÂY DỰNG, THI CÔNG VÀ ĐƯA CÔNG TRÌNH VÀO KHAI THÁC SỬ DỤNG



SƠ ĐỒ 3: NHÓM THỦ TỤC HÀNH CHÍNH, QUY ĐỊNH CÓ LIÊN QUAN VỀ THỰC HIỆN DỰ ÁN XÂY DỰNG CÔNG TRÌNH DÂN DỤNG VÀ CÔNG NGHIỆP SỬ DỤNG VỐN NGÂN SÁCH THÀNH PHỐ THUỘC LĨNH VỰC ĐẦU TƯ - ĐẤT ĐAI - XÂY DỰNG (HIỆN TRẠNG)

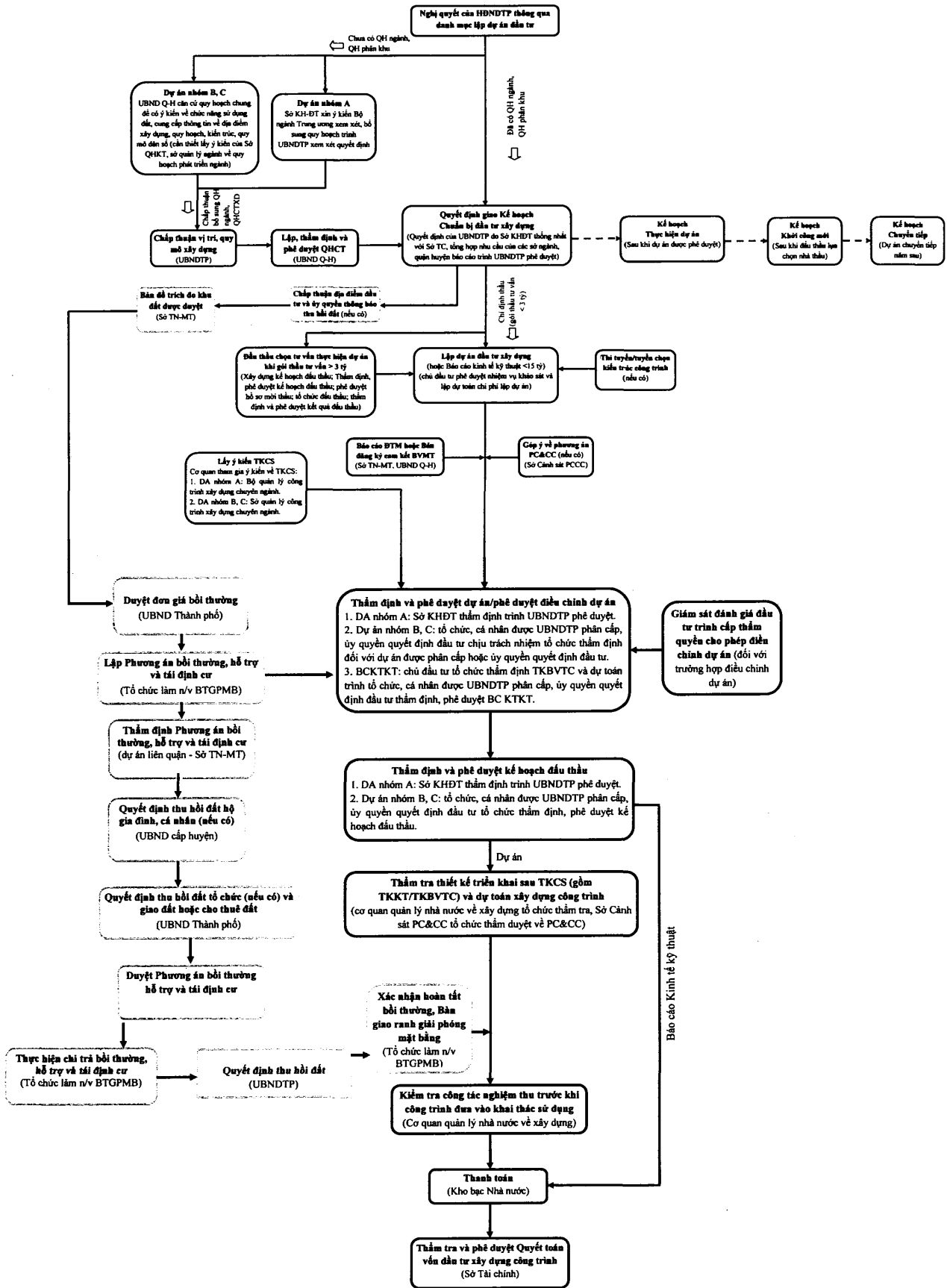



**31. Thủ tục, quy định có liên quan về Xác định tiền sử dụng đất/giá thuê đất***a) Nội dung đơn giản hóa:*

Bãi bỏ thủ tục hành chính

Lý do:

\* Việc định giá thực hiện thông qua sự phối hợp giữa các cơ quan hành chính nhà nước, không yêu cầu cá nhân, tổ chức cung cấp hồ sơ. Sở Tài nguyên và Môi trường, Chi cục Thuế các quận - huyện là đơn vị đầu mối cung cấp hồ sơ.

\* Việc quy định một số hồ sơ cần phải nộp để tiến hành thẩm định giá như hiện nay nhưng thực tế khi tác nghiệp không cần thiết như: Quyết định của Ủy ban nhân dân thành phố về tịch thu, nhận hiến, cải tạo nhà; Biên bản bàn giao vốn cho đơn vị quản lý, Giấy chứng nhận quyền sử dụng đất hoặc Giấy chứng nhận quyền sở hữu nhà ở và quyền sử dụng đất ở của đơn vị kèm theo tờ khai lệ phí trước bạ, Văn bản của Chi cục Tài chính doanh nghiệp hoặc của Bộ Tài chính xác nhận nguồn vốn tạo lập...; phát sinh thời gian luân chuyển hồ sơ kéo dài nên không thể đúng tiến độ quy định

*b) Kiến nghị thực thi:*

Sửa đổi, bổ sung Quyết định số 281/2003/QĐ-UB ngày 01 tháng 12 năm 2003 của Ủy ban nhân dân thành phố về ban hành bản “Quy định về quy trình và phương pháp thẩm định giá bán bất động sản thuộc sở hữu Nhà nước tại thành phố Hồ Chí Minh, theo hướng quy định cụ thể trách nhiệm của các cơ quan nhà nước trong việc thực hiện xác định tiền sử dụng đất/giá thuê đất.

**32. Thủ tục Thẩm định giá nhà ở thuộc sở hữu nhà nước theo cơ chế giá thị trường***a) Nội dung đơn giản hóa:*

Bãi bỏ thủ tục hành chính

Lý do:

- Về hồ sơ thẩm định giá việc quy định một số hồ sơ cần phải nộp để tiến hành thẩm định giá như hiện nay nhưng thực tế khi tác nghiệp không cần thiết;

- Về quy trình thẩm định giá, phát sinh thời gian luân chuyển hồ sơ kéo dài nên không thể đúng tiến độ quy định; chưa quy định cụ thể về thời gian nộp tiền, biện pháp chế tài khi thanh toán chậm đối với người mua và đơn vị quản lý tài sản nên khi phát sinh phải trình xin ý kiến chỉ đạo của Ủy ban nhân dân thành phố dẫn đến khó khăn khi xử lý tranh chấp và các vi phạm về thời hiệu phê duyệt giá bán;



*b) Kiến nghị thực thi:*

Sửa đổi, bổ sung Quyết định số 281/2003/QĐ-UB ngày 01 tháng 12 năm 2003 của Ủy ban nhân dân thành phố về ban hành bản “Quy định về quy trình và phương pháp thẩm định giá bán bất động sản thuộc sở hữu Nhà nước tại thành phố Hồ Chí Minh, theo hướng quy định cụ thể trách nhiệm của các cơ quan nhà nước trong việc thực hiện thẩm định giá, giao Sở Tài nguyên và Môi trường là cơ quan đầu mối cung cấp hồ sơ thẩm định giá.

*c) Lợi ích của phương án đơn giản hóa:*

- Chi phí tuân thủ thủ tục hành chính trước khi đơn giản hóa: 24.237.650.630 đồng/năm (hai mươi bốn tỷ, hai trăm ba mươi bảy triệu, sáu trăm năm mươi ngàn, sáu trăm ba mươi đồng)

- Chi phí tuân thủ thủ tục hành chính sau khi đơn giản hóa: 8.875.607 đồng/năm (tám triệu, tám trăm bảy mươi lăm ngàn, sáu trăm lẻ bảy đồng)

- Chi phí tiết kiệm: 24.228.775.023 đồng/năm (hai mươi bốn tỷ, hai trăm hai mươi tám triệu, bảy trăm bảy mươi lăm ngàn, không trăm hai mươi ba đồng).

- Tỷ lệ cắt giảm chi phí: 99,99%.

*(kèm theo 03 sơ đồ tổng thể hiện trạng và 03 sơ đồ đề xuất đơn giản hóa)*

## **II. Nhóm thủ tục hành chính, quy định có liên quan về kinh doanh vận tải bằng ô tô**

### **33. Thủ tục, quy định có liên quan về Chấp thuận khai thác thử tuyến vận tải khách cố định liên tỉnh chưa có trong danh mục tuyến đã được công bố**

*a) Nội dung đơn giản hóa:*

Bãi bỏ thủ tục hành chính

Lý do:

\* Doanh nghiệp, hợp tác xã được Sở Giao thông vận tải cấp giấy phép kinh doanh vận tải khách theo tuyến cố định đã xác định đủ điều kiện kinh doanh và chỉ cần bổ sung thêm quy định Sở Giao thông vận tải thông báo công khai các tuyến đường và các bến xe khách được tiếp nhận hoặc không tiếp nhận xe khách vào hoạt động do điều kiện giao thông bị hạn chế hoặc điều kiện về loại bến xe không đủ tiêu chuẩn để đón trả khách.

\* Ngoài ra, với tiêu chí thiết lập tuyến được quy định tại Điều 7 của Thông tư số

14/2010/TT-BGTVT ngày 24/6/2010 của Bộ Giao thông vận tải bao gồm: (1) Có hệ thống đường bộ bảo đảm an toàn, thông suốt cho xe vận chuyển hành khách thực hiện hành trình và lịch trình vận tải; (2) Có bến xe nơi đi, bến xe nơi đến đã được các cơ quan có thẩm quyền nghiệm thu đưa vào khai thác; (3) Có doanh nghiệp, hợp tác xã đăng ký tham gia khai thác vận tải hành khách bằng xe ô tô theo tuyến cố định.

Nên khi nhận được hồ sơ đăng ký khai thác tuyến của doanh nghiệp, hợp tác xã, Sở Giao thông vận tải xem xét tiêu chí thiết lập tuyến theo quy định và công bố là tuyến chính thức trong danh mục tuyến vận tải hành khách. Qua đó, tạo điều kiện thuận lợi cho doanh nghiệp, hợp tác xã quyết định đăng ký khai thác không cần phải được chấp thuận.

*b) Kiến nghị thực thi:*

Sửa đổi Khoản 1 Điều 10 Thông tư số 14/2010/TT-BGTVT ngày 24 tháng 6 năm 2010 của Bộ Giao thông vận tải quy định về tổ chức và quản lý hoạt động vận tải bằng ô tô.

*c) Lợi ích của phương án đơn giản hóa:*

- Chi phí tuân thủ thủ tục hành chính trước khi đơn giản hóa: 26.512.500 đồng/năm (hai mươi sáu triệu, năm trăm mười hai ngàn, năm trăm đồng)

- Chi phí tuân thủ thủ tục hành chính sau khi đơn giản hóa: 0 đồng/năm

- Chi phí tiết kiệm: 26.512.500 đồng/năm (hai mươi sáu triệu, năm trăm mười hai ngàn, năm trăm đồng)

- Tỷ lệ cắt giảm chi phí: 100%.

**34. Thủ tục, quy định có liên quan về chấp thuận khai thác thủ tuyến vận tải khách cố định chưa có trong danh mục tuyến đã được công bố đối với tuyến nội tỉnh hoặc liên tỉnh liền kề**

*a) Nội dung đơn giản hóa:*

Bãi bỏ thủ tục hành chính

Lý do:

\* Doanh nghiệp, hợp tác xã được Sở Giao thông vận tải cấp giấy phép kinh doanh vận tải khách theo tuyến cố định đã xác định đủ điều kiện kinh doanh và chỉ cần bổ sung thêm quy định Sở Giao thông vận tải thông báo công khai các tuyến đường và các bến xe khách được tiếp nhận hoặc không tiếp nhận xe khách vào hoạt động do điều kiện giao thông bị hạn chế hoặc điều kiện về loại bến xe không đủ tiêu chuẩn để đón trả khách.

\* Ngoài ra, với tiêu chí thiết lập tuyến được quy định tại Điều 7 của Thông tư số 14/2010/TT-BGTVT ngày 24/6/2010 của Bộ Giao thông vận tải bao gồm: (1) Có hệ thống đường bộ bảo đảm an toàn, thông suốt cho xe vận chuyển hành khách thực hiện hành trình và lịch trình vận tải; (2) Có bến xe nơi đi, bến xe nơi đến đã được các cơ quan có thẩm quyền nghiệm thu đưa vào khai thác; (3) Có doanh nghiệp, hợp tác xã đăng ký tham gia khai thác vận tải hành khách bằng xe ô tô theo tuyến cố định.

Nên khi nhận được hồ sơ đăng ký khai thác tuyến của doanh nghiệp, hợp tác xã, Sở Giao thông vận tải xem xét tiêu chí thiết lập tuyến theo quy định và công bố là tuyến chính thức trong danh mục tuyến vận tải hành khách. Qua đó, tạo điều kiện thuận lợi cho doanh nghiệp, hợp tác xã quyết định đăng ký khai thác không cần phải được chấp thuận.

*b) Kiến nghị thực thi:*

Sửa đổi Khoản 1 Điều 10 Thông tư số 14/2010/TT-BGTVT ngày 24 tháng 6 năm 2010 của Bộ Giao thông vận tải quy định về tổ chức và quản lý hoạt động vận tải bằng ô tô.

*c) Lợi ích của phương án đơn giản hóa:*

- Chi phí tuân thủ thủ tục hành chính trước khi đơn giản hóa: 5.302.500 đồng/năm (năm triệu, ba trăm lẻ hai ngàn, năm trăm đồng)

- Chi phí tuân thủ thủ tục hành chính sau khi đơn giản hóa: 0 đồng/năm

- Chi phí tiết kiệm: 5.302.500 đồng/năm (năm triệu, ba trăm lẻ hai ngàn, năm trăm đồng)

- Tỷ lệ cắt giảm chi phí: 100%

**35. Thủ tục, quy định có liên quan về Công bố tuyến vận tải cố định sau thời gian khai thác thử đối với tuyến nội tỉnh hoặc liên tỉnh liền kề**

**36. Thủ tục, quy định có liên quan về Công bố tuyến vận tải cố định liên tỉnh sau thời gian khai thác thử**

*a) Nội dung đơn giản hóa:*

Bãi bỏ 02 thủ tục hành chính (*thứ tự 35&36*)

Lý do: Không còn phù hợp và không còn cần thiết nữa và khi nhận được hồ sơ đăng ký khai thác tuyến của doanh nghiệp, hợp tác xã, Sở Giao thông vận tải xem xét tiêu chí thiết lập tuyến theo quy định và công bố ngay là tuyến chính thức trong danh mục tuyến vận tải hành khách.

*b) Kiến nghị thực thi:*

Sửa đổi Khoản 1 Điều 10 Thông tư số 14/2010/TT-BGTVT ngày 24 tháng 6 năm 2010 của Bộ Giao thông vận tải quy định về tổ chức và quản lý hoạt động vận tải bằng ô tô.

*c) Lợi ích của phương án đơn giản hóa:*

- Chi phí tuân thủ thủ tục hành chính trước khi đơn giản hóa: 17.400.000 đồng/năm (mười bảy triệu, bốn trăm ngàn đồng)

- Chi phí tuân thủ thủ tục hành chính sau khi đơn giản hóa: 0 đồng/năm

- Chi phí tiết kiệm: 17.400.000 đồng/năm (mười bảy triệu, bốn trăm ngàn đồng)

- Tỷ lệ cắt giảm chi phí: 100%

**37. Thủ tục, quy định có liên quan về Chấp thuận khai thác tuyến vận tải khách cố định nội tỉnh, tuyến vận tải khách cố định liên tỉnh liền kề và các tuyến vận tải khách cố định liên tỉnh từ 1000 km trở xuống có trong danh mục**

*a) Nội dung đơn giản hóa:*

Bãi bỏ thủ tục hành chính

Lý do: Kinh doanh vận tải khách theo tuyến cố định bằng ô tô là loại hình kinh doanh có điều kiện nên cần sự quản lý của nhà nước, tuy nhiên:

\* Do tuyến đã có trong danh mục tuyến và đã được công bố thì doanh nghiệp, hợp tác xã nào được Sở Giao thông vận tải cấp giấy phép kinh doanh vận tải khách theo tuyến cố định (đã xác định đủ điều kiện kinh doanh) thì được quyền đăng ký khai thác tuyến đã được công bố tại các bến xe khách, do đó đối với tuyến đã có trong danh mục công bố thì chỉ cần bổ sung thêm quy định Sở Giao thông vận tải thông báo công khai việc tiếp nhận hoặc không tiếp nhận thêm việc đăng ký khai thác tuyến. Khi đó các doanh nghiệp, hợp tác xã có điều kiện chỉ cần đăng ký khai thác vận tải hành khách tuyến cố định có trong danh mục tại đơn vị quản lý bến xe khách là hoạt động, không cần phải thực hiện thủ tục để được cấp thêm giấy chấp thuận khai thác tuyến.

\* Đối với doanh nghiệp, hợp tác xã khai thác tuyến cố định liên tỉnh từ 1000 km trở xuống các bến xe khách có trách nhiệm báo cáo về Sở Giao thông vận tải của hai đầu tuyến để quản lý.

\* Việc lấy ý kiến của Sở Giao thông vận tải nơi đến thường được căn cứ vào hệ số khách xuất phát tại bến xe. Do đặc thù của ngành vận tải là cung dẫn cầu, tập quán

đi lại và tình trạng đón khách dọc đường là phổ biến, nên việc xác định hệ số có khách xuất phát tại bến xe đạt trên 50% để giải quyết cho doanh nghiệp, hợp tác xã mới tham khai thác tuyến là chưa phù hợp với thực tế; không có nhu cầu tăng thêm doanh nghiệp, hợp tác xã mới, doanh nghiệp, hợp tác xã đang khai thác đủ khả năng đảm nhận..., dễ gây ra tình trạng tiêu cực trong công tác quản lý gây khó khăn cho doanh nghiệp, hợp tác xã.

*b) Kiến nghị thực thi:*

Sửa đổi Điều 11 Thông tư số 14/2010/TT-BGTVT ngày 24 tháng 6 năm 2010 của Bộ Giao thông vận tải quy định về tổ chức và quản lý hoạt động vận tải bằng ô tô.

*c) Lợi ích của phương án đơn giản hóa:*

- Chi phí tuân thủ thủ tục hành chính trước khi đơn giản hóa: 212.100.000 đồng/năm (hai trăm mười hai triệu, một trăm ngàn đồng)

- Chi phí tuân thủ thủ tục hành chính sau khi đơn giản hóa: 0 đồng/năm

- Chi phí tiết kiệm: 212.100.000 đồng/năm (hai trăm mười hai triệu, một trăm ngàn đồng)

- Tỷ lệ cắt giảm chi phí: 100%

**38. Thủ tục, quy định có liên quan về Cấp giấy phép kinh doanh vận tải bằng xe ô tô**

*a) Nội dung đơn giản hóa:*

- Bãi bỏ Hợp đồng và bản nghiệm thu việc gắn thiết bị giám sát hành trình của xe trong thành phần hồ sơ

Lý do:

\* Hợp đồng và bản nghiệm thu việc gắn thiết bị giám sát hành trình của xe là kết quả giao dịch dân sự giữa chủ xe và đơn vị được thuê gắn thiết bị để đảm bảo các điều kiện theo quy định. Hiện nay, đơn vị có chức năng kiểm định đã bổ sung nội dung kiểm định về thiết bị giám sát hành trình vào chứng nhận an toàn kỹ thuật và bảo vệ môi trường. Theo đó, thông tin về thiết bị giám sát hành trình đã được tích hợp vào chứng nhận an toàn kỹ thuật và bảo vệ môi trường.

\* Ngoài ra, trong quá trình hoạt động sau khi được cấp giấy phép kinh doanh vận tải bằng ô tô, cơ quan có thẩm quyền sẽ thực hiện công tác hậu kiểm về việc chấp hành các quy định về kinh doanh và điều kiện kinh doanh vận tải bằng xe ô tô đối với các đơn vị kinh doanh vận tải.

*b) Kiến nghị thực thi:*

Sửa đổi Điều e, điểm g khoản 1 Điều 19 Nghị định số 91/2009/NĐ-CP ngày 21 tháng 10 năm 2009 của Chính phủ về kinh doanh và điều kiện kinh doanh vận tải bằng xe ô tô.

*c) Lợi ích của phương án đơn giản hóa:*

- Chi phí tuân thủ thủ tục hành chính trước khi đơn giản hóa: 299.250.000 đồng/năm (hai trăm chín mươi chín triệu, hai trăm năm mươi ngàn đồng)

- Chi phí tuân thủ thủ tục hành chính sau khi đơn giản hóa: 264.500.000 đồng/năm (hai trăm sáu mươi bốn triệu, hai trăm năm mươi ngàn đồng)

- Chi phí tiết kiệm: 34.750.000 đồng/năm (ba mươi bốn triệu, bảy trăm năm mươi ngàn đồng)

- Tỷ lệ cắt giảm chi phí: 12%

**39. Thủ tục, quy định có liên quan về Cấp phù hiệu “xe chạy tuyến cố định”***a) Nội dung đơn giản hóa:*

Bãi bỏ Báo cáo việc thực hiện các quy định về trật tự, an toàn giao thông, chất lượng dịch vụ đã đăng ký, việc chấp hành biểu đồ chạy xe tuyến cố định của các phương tiện trong thời gian sử dụng phù hiệu trong thành phần hồ sơ

Lý do:

Khi doanh nghiệp đăng ký cấp giấy phép kinh doanh vận tải, trong thành phần hồ sơ quy định đã có Văn bản quy định chức năng, nhiệm vụ của bộ phận theo dõi an toàn giao thông; hồ sơ đăng ký chất lượng dịch vụ; báo cáo không có quy định biểu mẫu, nội dung báo cáo do doanh nghiệp, hợp tác xã tự thực hiện với những thông tin mang tính chung chung không cần thiết. Những nội dung thực hiện các quy định về trật tự, an toàn giao thông, chất lượng dịch vụ đã đăng ký, việc chấp hành biểu đồ chạy xe tuyến cố định của các phương tiện trong thời gian sử dụng phù hiệu do cơ quan chức năng thực hiện hậu kiểm.

*b) Kiến nghị thực thi:*

Bãi bỏ điểm c, khoản 1, Điều 41 Thông tư số 14/2010/TT-BGTVT ngày 24 tháng 6 năm 2010 của Bộ Giao thông vận tải quy định về tổ chức và quản lý hoạt động vận tải bằng ô tô.

*c) Lợi ích của phương án đơn giản hóa:*

- Chi phí tuân thủ thủ tục hành chính trước khi đơn giản hóa: 18.662.500 đồng/năm (mười tám triệu, sáu trăm sáu mươi hai ngàn, năm trăm đồng)
- Chi phí tuân thủ thủ tục hành chính sau khi đơn giản hóa: 16.162.500 đồng/năm (mười sáu triệu, một trăm sáu mươi hai ngàn, năm trăm đồng)
- Chi phí tiết kiệm: 2.500.000 đồng/năm (hai triệu năm trăm ngàn đồng)
- Tỷ lệ cắt giảm chi phí: 13%

**40. Thủ tục, quy định có liên quan về Cấp phù hiệu “Xe hợp đồng”**

*a) Nội dung đơn giản hóa:*

Bãi bỏ Báo cáo việc thực hiện các quy định về trật tự, an toàn giao thông, chất lượng dịch vụ đã đăng ký, việc chấp hành biểu đồ chạy xe tuyến cố định của các phương tiện trong thời gian sử dụng phù hiệu trong thành phần hồ sơ

Lý do:

Khi doanh nghiệp đăng ký cấp giấy phép kinh doanh vận tải, trong thành phần hồ sơ quy định đã có văn bản quy định chức năng, nhiệm vụ của bộ phận theo dõi an toàn giao thông; hồ sơ đăng ký chất lượng dịch vụ; báo cáo không có quy định biểu mẫu, nội dung báo cáo do doanh nghiệp, hợp tác xã tự thực hiện với những thông tin mang tính chung chung không cần thiết. Những nội dung thực hiện các quy định về trật tự, an toàn giao thông, chất lượng dịch vụ đã đăng ký, việc chấp hành biểu đồ chạy xe tuyến cố định của các phương tiện trong thời gian sử dụng phù hiệu do cơ quan chức năng thực hiện hậu kiểm.

*b) Kiến nghị thực thi:*

Bãi bỏ điểm c, khoản 1, Điều 41 Thông tư số 14/2010/TT-BGTVT ngày 24 tháng 6 năm 2010 của Bộ Giao thông vận tải quy định về tổ chức và quản lý hoạt động vận tải bằng ô tô.

*c) Lợi ích của phương án đơn giản hóa:*

- Chi phí tuân thủ thủ tục hành chính trước khi đơn giản hóa: 176.174.000 đồng/năm (một trăm bảy mươi sáu triệu, một trăm bảy mươi bốn ngàn đồng)
- Chi phí tuân thủ thủ tục hành chính sau khi đơn giản hóa: 152.574.000 đồng/năm (một trăm năm mươi hai triệu, năm trăm bảy mươi bốn ngàn đồng)
- Chi phí tiết kiệm: 23.600.000 đồng/năm (hai mươi ba triệu, sáu trăm ngàn đồng)

- Tỷ lệ cắt giảm chi phí: 13%

#### **41. Thủ tục, quy định có liên quan về Cấp phù hiệu xe Taxi**

##### *a) Nội dung đơn giản hóa:*

Bãi bỏ Báo cáo việc thực hiện các quy định về trật tự, an toàn giao thông, chất lượng dịch vụ đã đăng ký, việc chấp hành biểu đồ chạy xe tuyến cố định của các phương tiện trong thời gian sử dụng phù hiệu trong thành phần hồ sơ

Lý do:

Khi doanh nghiệp đăng ký cấp giấy phép kinh doanh vận tải, trong thành phần hồ sơ quy định đã có văn bản quy định chức năng, nhiệm vụ của bộ phận theo dõi an toàn giao thông; hồ sơ đăng ký chất lượng dịch vụ; báo cáo không có quy định biểu mẫu, nội dung báo cáo do doanh nghiệp, hợp tác xã tự thực hiện với những thông tin mang tính chung chung không cần thiết. Những nội dung thực hiện các quy định về trật tự, an toàn giao thông, chất lượng dịch vụ đã đăng ký, việc chấp hành biểu đồ chạy xe tuyến cố định của các phương tiện trong thời gian sử dụng phù hiệu do cơ quan chức năng thực hiện hậu kiểm.

##### *b) Kiến nghị thực thi:*

Bãi bỏ điểm c, khoản 1, Điều 41 của Thông tư số 14/2010/TT-BGTVT ngày 24 tháng 6 năm 2010 của Bộ Giao thông vận tải quy định về tổ chức và quản lý hoạt động vận tải bằng ô tô.

##### *c) Lợi ích của phương án đơn giản hóa:*

- Chi phí tuân thủ thủ tục hành chính trước khi đơn giản hóa: 12.232.000 đồng/năm (mười hai triệu, hai trăm ba mươi hai ngàn đồng)

- Chi phí tuân thủ thủ tục hành chính sau khi đơn giản hóa: 10.632.000 đồng/năm (mười triệu, sáu trăm ba mươi hai ngàn đồng)

- Chi phí tiết kiệm: 1.600.000 đồng/năm (một triệu, sáu trăm ngàn đồng)

- Tỷ lệ cắt giảm chi phí: 13%

#### **42. Thủ tục, quy định có liên quan về Cấp biển hiệu Xe vận chuyển khách du lịch**



(1) Sơ đồ tổng thể hiện trạng:

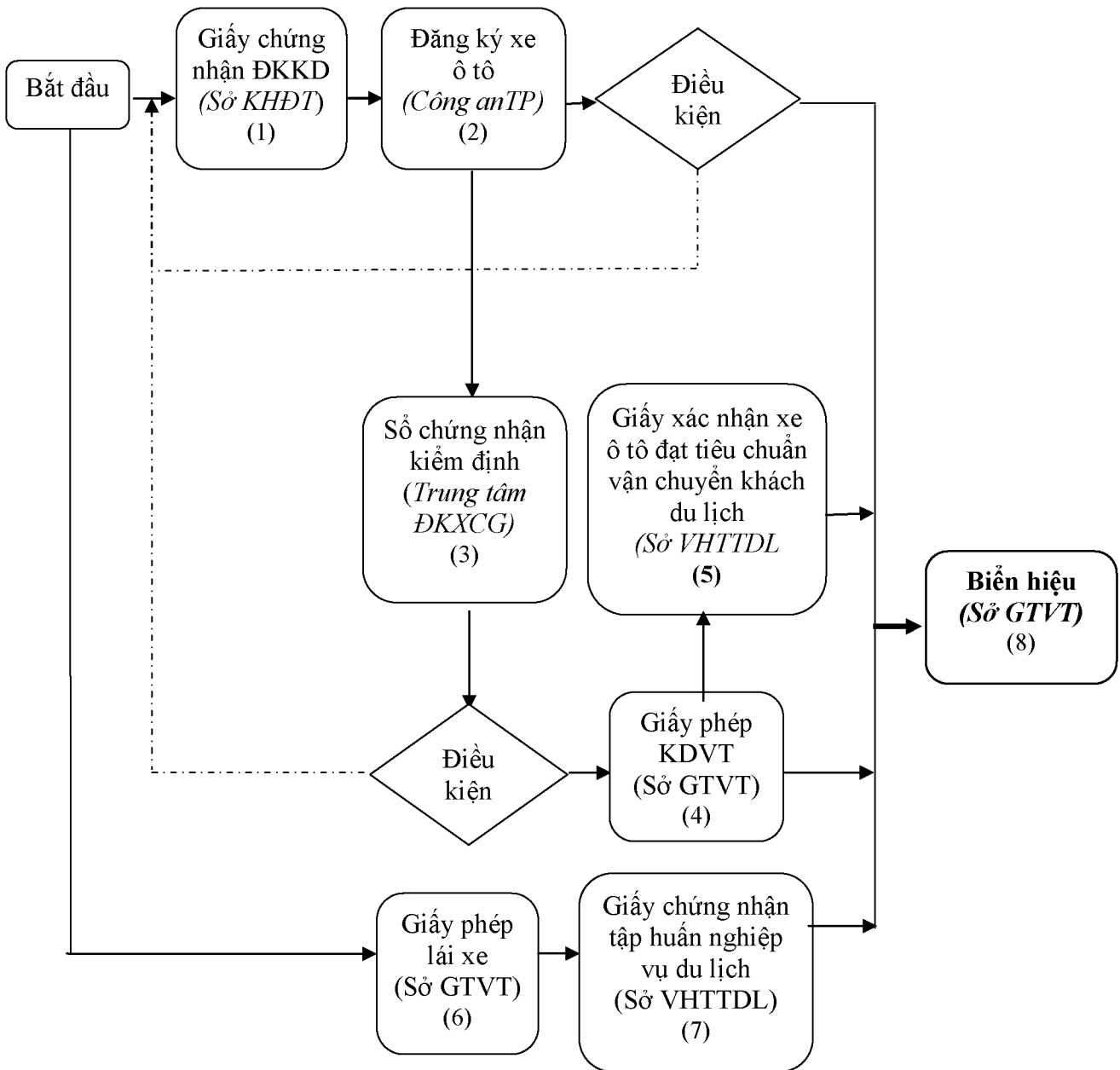

a) Nội dung đơn giản hóa:

Bãi bỏ các giấy tờ trong thành phần hồ sơ:

- Giấy xác nhận xe ô tô đạt tiêu chuẩn vận chuyển khách du lịch; thay vào đó Sở Giao thông vận tải có trách nhiệm thẩm tra các tiêu chuẩn của xe ô tô đạt tiêu chuẩn vận chuyển khách du lịch và tiến hành cấp biển hiệu xe ô tô đạt tiêu chuẩn vận chuyển khách du lịch cho tổ chức kinh doanh vận chuyển khách du lịch bằng xe ô tô khi có nhu cầu.

Lý do: Đối với Giấy xác nhận xe ô tô đạt tiêu chuẩn vận chuyển khách du lịch do Sở Văn hóa, Thể thao và Du lịch cấp nhưng không thay thế cho biển hiệu xe ô tô đạt

tiêu chuẩn vận chuyển khách du lịch và chỉ bổ túc hồ sơ thực hiện thủ tục đề nghị Cấp biển hiệu xe ô tô đạt tiêu chuẩn vận chuyển khách du lịch tại Sở Giao thông vận tải.

- Giấy phép kinh doanh vận tải bằng xe ô tô

Lý do: Đối với Giấy phép kinh doanh vận tải bằng ô tô do Sở Giao thông vận tải cấp đã có thông tin do vậy việc quy định phải nộp trong thành phần hồ sơ là không cần thiết.

- Giấy phép lái xe và Giấy chứng nhận tập huấn nghiệp vụ du lịch của lái xe

Lý do: Giấy phép lái xe và Giấy chứng nhận tập huấn nghiệp vụ du lịch của lái xe. Xe được cấp biển hiệu xe ô tô đạt tiêu chuẩn vận chuyển khách du lịch để các tổ chức kinh doanh vận chuyển khách du lịch bằng xe ô tô có thể được hưởng các chính sách ưu tiên như về nơi dừng, đỗ xe, thời gian di chuyển trên các tuyến đường..., do đó, việc quy định Giấy phép lái xe và Giấy chứng nhận tập huấn nghiệp vụ du lịch của lái xe (thông tin mang tính cá nhân) không ảnh hưởng đến kết quả cấp biển hiệu xe ô tô vận chuyển khách du lịch.

- Giấy chứng nhận bảo hiểm trách nhiệm dân sự của chủ xe cơ giới còn hiệu lực và Giấy chứng nhận đăng ký kinh doanh

Lý do: đã được Sở Giao thông vận tải cập nhật khi doanh nghiệp, hợp tác xã cung cấp trong hồ sơ thực hiện cấp Giấy phép kinh doanh vận tải bằng ô tô, do vậy việc quy định trong thành phần hồ sơ phải nộp là không cần thiết.

*b) Kiến nghị thực thi:*

- Sửa đổi Khoản 2 Điều 59 Luật Du lịch số 44/2005/QH11 ngày 14 tháng 6 năm 2005, cụ thể: bãi bỏ cụm từ "...sau khi có ý kiến của cơ quan quản lý nhà nước về du lịch ở trung ương.";

- Bãi bỏ Khoản 1 Điều 5 Thông tư liên tịch số 05/2011/TTLT-BVHTTDL-BGTVT ngày 26 tháng 01 năm 2011 của Bộ Văn hóa, Thể thao và Du lịch và Bộ Giao thông vận tải quy định về vận chuyển khách du lịch bằng ô tô và cấp biển hiệu cho xe ô tô vận chuyển khách du lịch;

- Sửa đổi, bổ sung Điều 6 Thông tư liên tịch số 05/2011/TTLT-BVHTTDL-BGTVT ngày 26 tháng 01 năm 2011 của Bộ Văn hóa, Thể thao và Du lịch và Bộ Giao thông vận tải quy định về vận chuyển khách du lịch bằng ô tô và cấp biển hiệu cho xe ô tô vận chuyển khách du lịch;

- Sửa đổi khoản 2 Điều 5 Thông tư liên tịch số 05/2011/TTLT- BVHTTDL- BGTVT ngày 26 tháng 01 năm 2011 của Bộ Văn hóa, Thể thao và Du lịch và Bộ Giao thông vận tải quy định về vận chuyển khách du lịch bằng ô tô và cấp biển hiệu cho xe ô tô vận chuyển khách du lịch.

c) Lợi ích của phương án đơn giản hóa:

- Chi phí tuân thủ thủ tục hành chính trước khi đơn giản hóa: 13.270.000 đồng/năm (mười ba triệu, hai trăm bảy mươi ngàn đồng)

- Chi phí tuân thủ thủ tục hành chính sau khi đơn giản hóa: 6.786.000 đồng/năm (sáu triệu, bảy trăm tám mươi sáu ngàn đồng)

- Chi phí tiết kiệm: 6.484.000 đồng/năm (sáu triệu, bốn trăm tám mươi bốn ngàn đồng)

- Tỷ lệ cắt giảm chi phí: 49%

(2) Sơ đồ tổng thể đề xuất đơn giản hóa

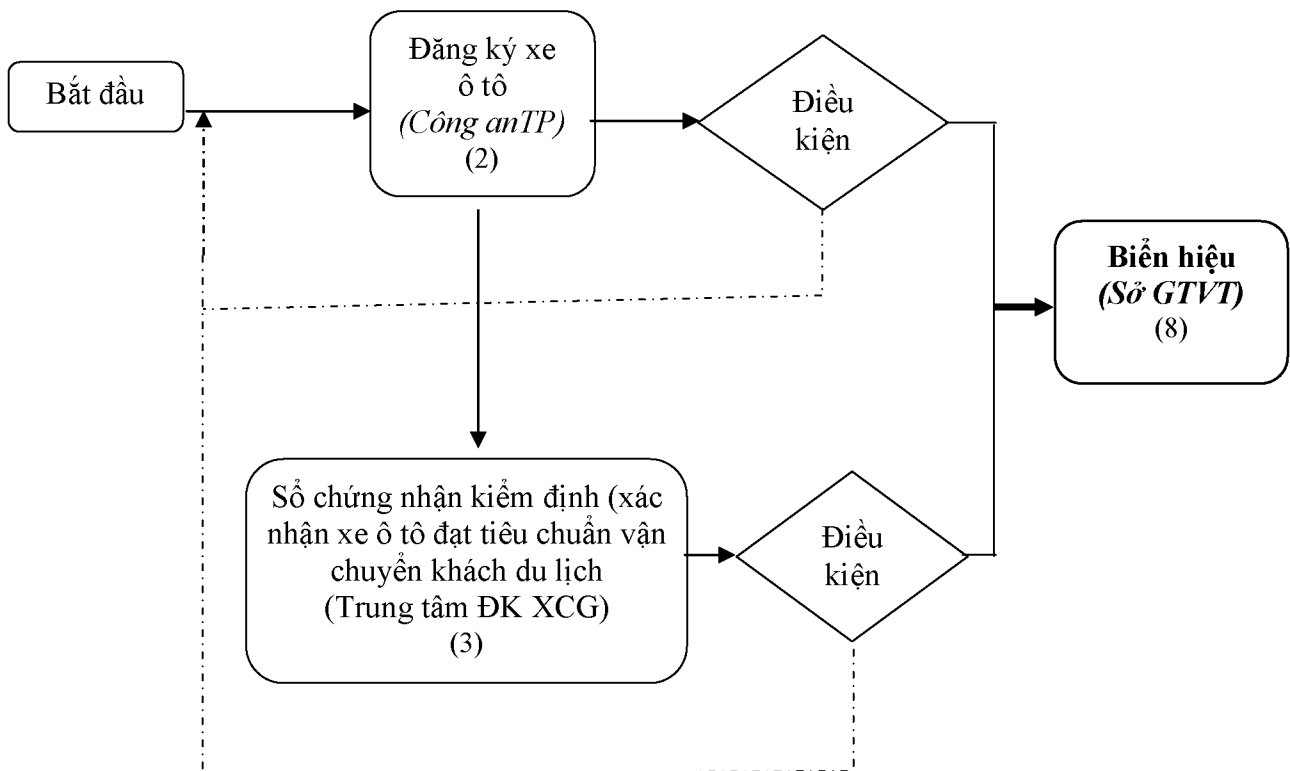

### 43. Thủ tục, quy định có liên quan về xác nhận xe ô tô đạt tiêu chuẩn vận chuyển khách du lịch

(1) Sơ đồ tổng thể hiện trạng:

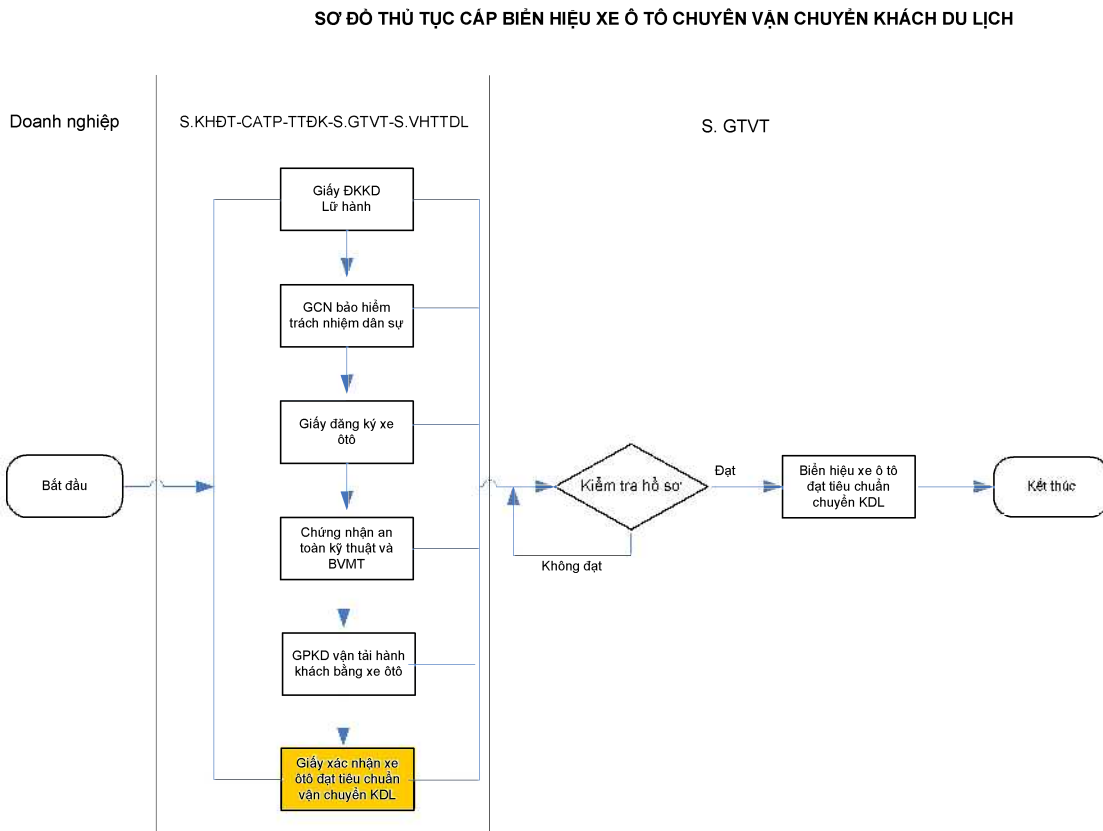
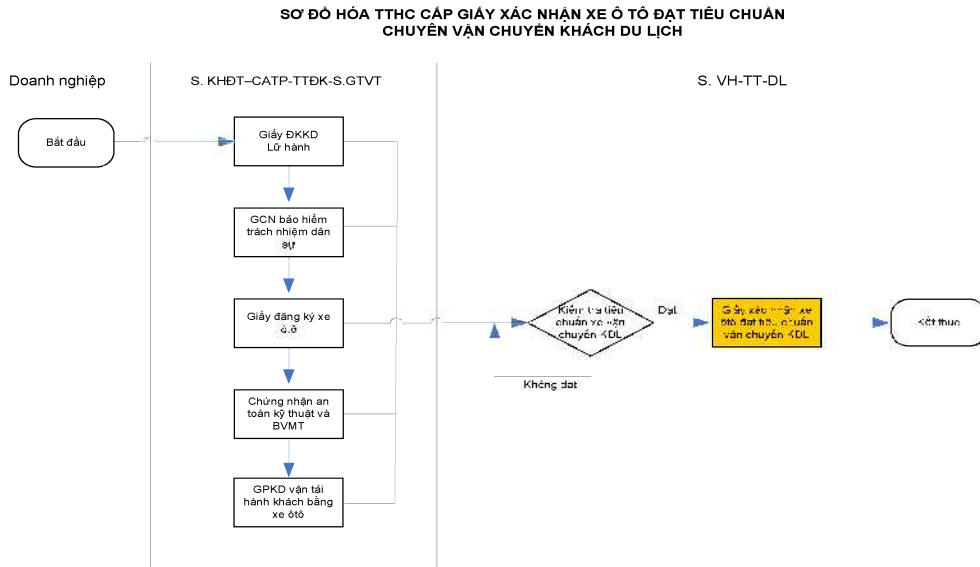

a) Nội dung đơn giản hóa:

Bãi bỏ thủ tục hành chính

Lý do:

\* Mục tiêu của thủ tục Xác nhận xe ô tô đạt tiêu chuẩn vận chuyển khách du lịch (thuộc thẩm quyền giải quyết của Sở Văn hóa, Thể thao và Du lịch) nhằm đảm bảo xe ô tô được trang bị đầy đủ tiện nghi và nội thất theo quy định, đảm bảo quyền lợi chính đáng và an toàn giao thông cho đối tượng hành khách là người đi du lịch; khuyến khích các doanh nghiệp nâng cao chất lượng dịch vụ nhằm thu hút khách du lịch trong và ngoài nước;... Xe được cấp biển hiệu xe ô tô đạt tiêu chuẩn vận chuyển khách du lịch (sau khi được xác nhận xe ô tô đạt tiêu chuẩn vận chuyển khách du lịch) được hưởng những ưu tiên theo quy định về nơi dừng, đỗ xe, thời gian di chuyển trên các tuyến đường, v.v...

\* Kết quả thực hiện thủ tục (Xác nhận xe ô tô đạt tiêu chuẩn vận chuyển khách du lịch) là “giấy xác nhận xe ô tô đạt tiêu chuẩn vận chuyển khách du lịch” do Sở Văn hóa, Thể thao và Du lịch cấp. Giấy này không thay thế cho biển hiệu xe ô tô đạt tiêu chuẩn vận chuyển khách du lịch và không có giá trị sử dụng cho những thủ tục hành chính khác ngoài việc đề bổ túc hồ sơ thực hiện thủ tục đề nghị Cấp biển hiệu xe ô tô đạt tiêu chuẩn vận chuyển khách du lịch tại Sở Giao thông vận tải. Trong điều kiện thực tế hiện nay, để tăng tính cạnh tranh và thu hút người đi xe nói chung và khách du lịch nói riêng, các tổ chức kinh doanh vận chuyển khách du lịch bằng xe ô tô thường xuyên và chủ động trang bị đầy đủ nội thất và tiện nghi hiện đại, an toàn cho người đi xe như: xe giường nằm cao cấp, hệ thống âm thanh hình ảnh phục vụ giải trí trong suốt hành trình,...

\* Qua đó, việc thẩm tra và cấp giấy xác nhận xe ô tô đạt tiêu chuẩn vận chuyển khách du lịch chỉ là một bước trung gian trong quá trình thực hiện thủ tục Cấp biển hiệu xe ô tô đạt tiêu chuẩn vận chuyển khách du lịch tại Sở Giao thông vận tải, để các tổ chức kinh doanh vận chuyển khách du lịch bằng xe ô tô có thể được hưởng các chính sách ưu tiên theo quy định.

Do đó, để đơn giản hóa thủ tục hành chính, giảm bớt phiền hà và chi phí tuân thủ thủ tục hành chính cho tổ chức kinh doanh vận chuyển khách du lịch bằng xe ô tô, giao Sở Giao thông vận tải có trách nhiệm thẩm tra các tiêu chuẩn của xe ô tô đạt tiêu chuẩn vận chuyển khách du lịch và tiến hành cấp biển hiệu xe ô tô đạt tiêu chuẩn vận chuyển khách du lịch cho tổ chức kinh doanh vận chuyển khách du lịch bằng xe ô tô khi có nhu cầu. Sở Văn hóa, Thể thao và Du lịch tập trung công tác huấn luyện nghiệp vụ du lịch cho người lái xe và nhân viên phục vụ trên xe; đồng thời phối hợp với cơ quan chức năng kiểm tra định kỳ, đột xuất việc chấp hành các quy định về tiêu chuẩn xe ô tô vận chuyển khách du lịch và có đề xuất biện pháp chế tài đối với các trường hợp vi phạm.

*c) Kiến nghị thực thi:*

- Sửa đổi Khoản 2 Điều 59 Luật Du lịch số 44/2005/QH11 ngày 14 tháng 6 năm 2005, cụ thể: bỏ cụm từ “...sau khi có ý kiến của cơ quan quản lý nhà nước về du lịch ở trung ương.”;

- Bãi bỏ Khoản 1 Điều 5 Thông tư liên tịch số 05/2011/TTLT-BVHTTDL-BGTVT ngày 26/ 01/2011 của Bộ Văn hóa, Thể thao và Du lịch và Bộ Giao thông vận tải quy định về vận chuyển khách du lịch bằng ô tô và cấp biển hiệu cho xe ô tô vận chuyển khách du lịch;

- Bãi bỏ quy định “Giấy xác nhận xe ô tô đạt tiêu chuẩn vận chuyển khách du lịch của Sở Văn hoá, Thể thao và Du lịch (bản chính)” tại khoản 2 Điều 5 Thông tư liên tịch số 05/2011/TTLT-BVHTTDL-BGTVT ngày 26 tháng 01 năm 2011 của Bộ Văn hóa, Thể thao và Du lịch và Bộ Giao thông vận tải;

- Sửa đổi, bổ sung Điều 6 Thông tư liên tịch số 05/2011/TTLT-BVHTTDL-BGTVT ngày 26 tháng 01 năm 2011 của Bộ Văn hóa, Thể thao và Du lịch và Bộ Giao thông vận tải quy định về vận chuyển khách du lịch bằng ô tô và cấp biển hiệu cho xe ô tô vận chuyển khách du lịch.

*c) Lợi ích của phương án đơn giản:*

- Chi phí tuân thủ thủ tục hành chính trước khi đơn giản hóa: 78.225.000 đồng/năm (bảy mươi tám triệu, hai trăm hai mươi lăm ngàn đồng)

- Chi phí tuân thủ thủ tục hành chính sau khi đơn giản hóa: 0 đồng/năm.

- Chi phí tiết kiệm: 78.225.000 đồng/năm (bảy mươi tám triệu, hai trăm hai mươi lăm ngàn đồng)

- Tỷ lệ cắt giảm chi phí: 100%.

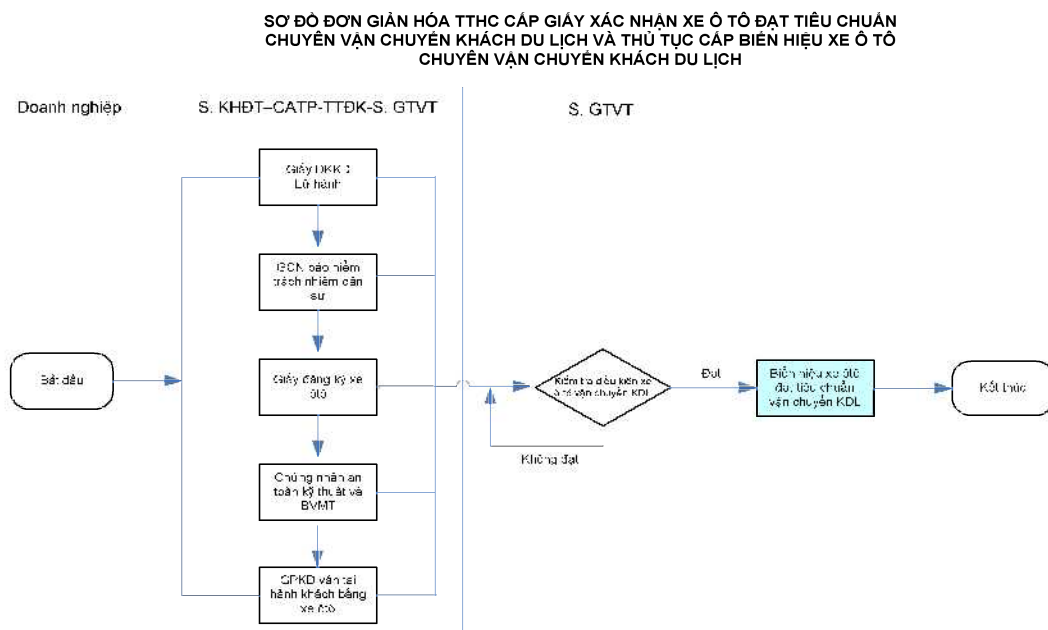

### **III. Nhóm thủ tục, quy định có liên quan về chấp thuận, thỏa thuận đối với các vấn đề liên quan đến lĩnh vực Nông nghiệp và phát triển nông thôn**

#### **44. Thủ tục cấp giấy phép xả nước thải vào hệ thống công trình thủy lợi**

##### *a) Nội dung đơn giản hóa:*

- Sửa đổi quy định về thủ tục hành chính theo hướng do Sở Tài nguyên và Môi trường là cơ quan đầu mối giúp Ủy ban nhân dân cấp tỉnh

Lý do: nâng cao hiệu quả quản lý nhà nước và giảm phiền hà cho tổ chức/cá nhân thực hiện các quy định về thủ tục hành chính này.

- Bãi bỏ quy định “Bản sao công chứng giấy phép kinh doanh của doanh nghiệp, giấy chứng nhận đơn ký kinh doanh của hộ kinh doanh cá thể” được thay thế nội dung quy định “*Bản sao giấy phép kinh doanh của doanh nghiệp, giấy chứng nhận đơn ký kinh doanh của hộ kinh doanh cá thể*”

- Bãi bỏ quy định “Bản sao công chứng về giấy tờ quyền sử dụng đất khu vực đặt hệ thống xử lý nước thải” được thay thế nội dung quy định “*Bản sao về giấy tờ quyền sử dụng đất khu vực đặt hệ thống xử lý nước thải*”

Lý do: khi các tổ chức/cá nhân đến nộp hồ sơ chỉ cần xuất trình văn bản gốc để đối chiếu, cơ quan đơn vị nhà nước chỉ giữ lại bản sao chụp nhằm giảm chi phí chứng thực sao y văn bản thỏa thuận về sử dụng đất lâu dài hoặc có thời hạn với chủ sử dụng đất hợp pháp.

- Bổ sung quy định nộp hồ sơ và trả kết quả cho tổ chức/cá nhân qua đường bưu điện

Lý do: giảm chi phí đi lại nộp hồ sơ và nhận kết quả của tổ chức/cá nhân

##### *b) Kiến nghị thực thi:*

Sửa đổi Khoản 2, Điều 2 Thông tư số 21/2011/TT-BNNPTNT ngày 06 tháng 4 năm 2011 của Bộ Nông nghiệp và Phát triển nông thôn sửa đổi một số quy định về thủ tục hành chính trong lĩnh vực thủy lợi theo Nghị quyết số 57/NQ-CP ngày 15 tháng 12 năm 2010.

##### *c) Lợi ích của phương án đơn giản:*

- Chi phí tuân thủ thủ tục hành chính trước khi đơn giản hóa: 12.772.500 đồng/năm (mười hai triệu, bảy trăm bảy mươi hai ngàn, năm trăm đồng)

- Chi phí tuân thủ thủ tục hành chính sau khi đơn giản hóa: 7.489.500 đồng/năm (bảy triệu, bốn trăm tám mươi chín ngàn, năm trăm đồng)

- Chi phí tiết kiệm: 5.283.000 đồng/năm (năm triệu, hai trăm tám mươi ba ngàn đồng)

- Tỷ lệ cắt giảm chi phí: 41%.

#### **45. Thủ tục điều chỉnh, gia hạn nội dung giấy phép xả nước thải vào hệ thống công trình thủy lợi**

*a) Nội dung đơn giản hóa:*

Sửa đổi quy định về thủ tục hành chính theo hướng do Sở Tài nguyên và Môi trường là cơ quan đầu mối giúp Ủy ban nhân dân cấp tỉnh

Lý do: nâng cao hiệu quả quản lý nhà nước và giảm phiền hà cho tổ chức/cá nhân thực hiện các quy định về thủ tục hành chính này.

*b) Kiến nghị thực thi:*

Điều chỉnh, sửa đổi Khoản 2 Điều 9 Quyết định số 56/2004/QĐ-BNN ngày 01 tháng 11 năm 2004 của Bộ trưởng Bộ Nông nghiệp và Phát triển nông thôn quy định về thẩm quyền, thủ tục cấp giấy phép xả nước thải vào hệ thống công trình thủy lợi.

*c) Lợi ích của phương án đơn giản hóa:*

- Chi phí tuân thủ thủ tục hành chính trước khi đơn giản hóa: 6.652.500 đồng/năm (sáu triệu, sáu trăm năm mươi hai ngàn, năm trăm đồng)

- Chi phí tuân thủ thủ tục hành chính sau khi đơn giản hóa: 2.853.000 đồng/năm (hai triệu, tám trăm năm mươi ba ngàn đồng)

- Chi phí tiết kiệm: 3.799.500 đồng/năm (ba triệu, bảy trăm chín mươi chín ngàn, năm trăm đồng)

- Tỷ lệ cắt giảm chi phí: 57%.

#### **46. Thủ tục cấp giấy phép cho các hoạt động trong phạm vi bảo vệ công trình thủy lợi**

*a) Nội dung đơn giản hóa:*

Sửa đổi quy định về thủ tục hành chính theo hướng do Sở Tài nguyên và Môi trường là cơ quan đầu mối giúp Ủy ban nhân dân cấp tỉnh

Lý do: nâng cao hiệu quả quản lý nhà nước và giảm phiền hà cho tổ chức/cá nhân thực hiện các quy định về thủ tục hành chính này.

*b) Kiến nghị thực thi:*



Sửa đổi Khoản 2, Điều 1 Thông tư số 21/2011/TT-BNNPTNT ngày 06 tháng 4 năm 2011 của Bộ Nông nghiệp và Phát triển nông thôn sửa đổi một số quy định về thủ tục hành chính trong lĩnh vực thủy lợi theo Nghị quyết số 57/NQ-CP ngày 15 tháng 12 năm 2010.

*c) Lợi ích của phương án đơn giản hóa:*

- Chi phí tuân thủ thủ tục hành chính trước khi đơn giản hóa: 44.962.500 đồng/năm (bốn mươi bốn triệu, chín trăm sáu mươi hai ngàn, năm trăm đồng)

- Chi phí tuân thủ thủ tục hành chính sau khi đơn giản hóa: 36.997.500 đồng/năm (ba mươi sáu triệu, chín trăm chín mươi bảy ngàn, năm trăm đồng)

- Chi phí tiết kiệm: 7.965.000 đồng/năm (bảy triệu, chín trăm sáu mươi lăm ngàn đồng)

- Tỷ lệ cắt giảm chi phí: 18%.

**47. Thủ tục điều chỉnh, gia hạn nội dung giấy phép cho các hoạt động trong phạm vi bảo vệ công trình thủy lợi**

*a) Nội dung đơn giản hóa:*

Sửa đổi quy định về thủ tục hành chính theo hướng do Sở Tài nguyên và Môi trường là cơ quan đầu mối giúp Ủy ban nhân dân cấp tỉnh

Lý do: nâng cao hiệu quả quản lý nhà nước và giảm phiền hà cho tổ chức/cá nhân thực hiện các quy định về thủ tục hành chính này.

*b) Kiến nghị thực thi:*

Sửa đổi Khoản 2, Điều 1 Thông tư số 21/2011/TT-BNNPTNT ngày 06 tháng 4 năm 2011 của Bộ Nông nghiệp và Phát triển nông thôn sửa đổi một số quy định về thủ tục hành chính trong lĩnh vực thủy lợi theo Nghị quyết số 57/NQ-CP ngày 15 tháng 12 năm 2010.

*c) Lợi ích của phương án đơn giản hóa:*

- Chi phí tuân thủ thủ tục hành chính trước khi đơn giản hóa: 1.727.500 đồng/năm (một triệu, bảy trăm hai mươi bảy ngàn, năm trăm đồng)

- Chi phí tuân thủ thủ tục hành chính sau khi đơn giản hóa: 613.750 đồng/năm (sáu trăm mười ba ngàn, bảy trăm năm mươi đồng)

- Chi phí tiết kiệm: 1.113.750 đồng/năm (một triệu, một trăm mười ba ngàn, bảy trăm năm mươi đồng)

- Tỷ lệ cắt giảm chi phí: 64%.

**48. Thủ tục cấp giấy phép cho việc khai thác các hoạt động du lịch, thể thao có mục đích kinh doanh; hoạt động nghiên cứu khoa học làm ảnh hưởng đến vận hành, an toàn công trình và các hoạt động kinh doanh, dịch vụ trong phạm vi bảo vệ công trình thủy lợi**

*a) Nội dung đơn giản hóa:*

Sửa đổi quy định về thủ tục hành chính theo hướng do Sở Tài nguyên và Môi trường là cơ quan đầu mối giúp Ủy ban nhân dân cấp tỉnh

Lý do: nâng cao hiệu quả quản lý nhà nước và giảm phiền hà cho tổ chức/cá nhân thực hiện các quy định về thủ tục hành chính này.

*b) Kiến nghị thực thi:*

Sửa đổi Khoản 2, Điều 1 Thông tư số 21/2011/TT-BNNPTNT ngày 06 tháng 4 năm 2011 của Bộ Nông nghiệp và Phát triển nông thôn sửa đổi một số quy định về thủ tục hành chính trong lĩnh vực thủy lợi theo Nghị quyết số 57/NQ-CP ngày 15 tháng 12 năm 2010.

*c) Lợi ích của phương án đơn giản hóa:*

- Chi phí tuân thủ thủ tục hành chính trước khi đơn giản hóa: 7.677.500 đồng/năm (bảy triệu, sáu trăm bảy mươi bảy ngàn, năm trăm đồng)

- Chi phí tuân thủ thủ tục hành chính sau khi đơn giản hóa: 6.232.500 đồng/năm (sáu triệu, hai trăm ba mươi hai ngàn, năm trăm đồng)

- Chi phí tiết kiệm: 1.445.000 đồng/năm (một triệu, bốn trăm bốn mươi lăm ngàn đồng)

- Tỷ lệ cắt giảm chi phí: 19%.

**IV. Nhóm các thủ tục hành chính, quy định có liên quan trong lĩnh vực quốc tịch**

**49. Thủ tục, quy định có liên quan về Nhập quốc tịch Việt Nam**

*a) Nội dung đơn giản hóa:*

- Bãi bỏ thành phần phiếu lý lịch tư pháp do cơ quan có thẩm quyền Việt Nam cấp đối với thời gian cư trú tại Việt Nam trong thành phần hồ sơ thủ tục đăng ký nhập quốc tịch Việt Nam, được thay thế bằng việc sau khi nhận đủ hồ sơ hợp lệ, Sở Tư pháp sẽ tiến hành xác minh tình trạng án tích của người xin nhập quốc tịch cùng với giai đoạn gửi hồ sơ xác minh tại cơ quan công an cấp tỉnh để xác minh về nhân thân.

Lý do:

\* Liên quan đến việc bỏ phiếu lý lịch tư pháp do cơ quan có thẩm quyền Việt Nam cấp: Phiếu lý lịch tư pháp có nội dung xác định về tiền án tiền sự của người xin nhập quốc tịch Việt Nam. Do đó, việc yêu cầu cung cấp lý lịch tư pháp để đảm bảo người nhập quốc tịch phải là người không có án tích. Tuy nhiên, sau khi rà soát trình tự giải quyết thủ tục cấp phiếu lý lịch tư pháp và thủ tục nhập quốc tịch Việt Nam nhận thấy có những điểm tương đồng, cụ thể:

\* Trình tự giải quyết hồ sơ đăng ký cấp phiếu lý lịch tư pháp: khi đương sự đăng ký cấp phiếu lý lịch tư pháp tại Sở Tư pháp thì phải gửi hồ sơ xác minh tại cơ quan Công an cấp tỉnh.

\* Trình tự giải quyết hồ sơ đăng ký trở lại nhập quốc tịch Việt Nam: sau khi nhận đủ hồ sơ hợp lệ, Sở Tư pháp gửi một bộ hồ sơ cho Công an cấp tỉnh để xác minh về nhân thân của đương sự.

\* Thành phần hồ sơ cấp phiếu lý lịch tư pháp có trong thành phần hồ sơ đăng ký trở lại quốc tịch Việt Nam.

Do vậy, việc tiến hành xác minh tình trạng án tích của người xin nhập quốc tịch cùng với giai đoạn gửi hồ sơ xác minh tại cơ quan Công an cấp tỉnh để xác minh về nhân thân mà không cần yêu cầu cung cấp lý lịch tư pháp do cơ quan có thẩm quyền Việt Nam cấp đối với thời gian cư trú tại Việt Nam. Với cách làm này thì mục đích của việc yêu cầu cung cấp lý lịch tư pháp vẫn đạt được, giảm được chi phí tuân thủ cho người dân và đơn giản hóa được thủ tục hành chính.

- Bãi bỏ yêu cầu cung cấp bản sao từ bản chính các giấy tờ trong thành phần hồ sơ, được thay thế bằng việc người nộp hồ sơ cung cấp bản photocopy và xuất trình bản chính và bộ phận tiếp nhận sẽ đóng dấu đối chiếu bản chính.

Lý do: Nghị định số 79/2007/NĐ-CP ngày 18 tháng 5 năm 2007 của Chính phủ về cấp bản sao từ sổ gốc, chứng thực bản sao từ bản chính, chứng thực chữ ký, theo quy định tại khoản 5, Điều 2 “chứng thực bản sao từ bản chính” là việc cơ quan nhà nước có thẩm quyền theo quy định tại Điều 5 của Nghị định này căn cứ vào bản chính để chứng thực bản sao là đúng với bản chính” và tại khoản 2 Điều 11 quy định người yêu cầu chứng thực “chịu trách nhiệm về tính chính xác và tính hợp pháp của các giấy tờ mà họ xuất trình khi yêu cầu chứng thực”. Với quy định này, cơ quan có thẩm quyền chứng thực chỉ phải chịu trách nhiệm về việc bản sao đã được sao đúng với nội dung của bản chính mà không phải chịu trách nhiệm về tính chính xác và tính hợp pháp của văn bản yêu cầu chứng thực.

Do vậy, người yêu cầu chứng thực chỉ cần nộp bản photocopy và xuất trình bản chính để đối chiếu nhằm giảm gánh nặng về chi phí thực hiện thủ tục hành chính của người dân.

*b) Kiến nghị thực thi:*

- Sửa đổi điểm d khoản 1 Điều 20, khoản 2 Điều 21 Luật Quốc tịch Việt Nam;
- Sửa đổi khoản 1 Điều 7 Nghị định số 78/2009/NĐ-CP ngày 22 tháng 9 năm 2009 quy định chi tiết và hướng dẫn thi hành một số điều của Luật Quốc tịch Việt Nam.

*c) Lợi ích phương án đơn giản hóa:*

- Chi phí tuân thủ tục hành chính trước khi đơn giản hóa: 53.660.250 đồng/năm (năm mươi ba triệu, sáu trăm sáu mươi sáu ngàn, hai trăm năm mươi đồng)
- Chi phí tuân thủ tục hành chính sau khi đơn giản hóa: 48.518.750 đồng/năm (bốn mươi tám triệu, năm trăm mười tám ngàn, bảy trăm năm mươi đồng)
- Chi phí tiết kiệm: 5.141.500 đồng/năm (năm triệu, một trăm bốn mươi một ngàn, năm trăm đồng)
- Tỷ lệ cắt giảm chi phí: 9,58%.

## **50. Thủ tục, quy định có liên quan về Trở lại quốc tịch Việt Nam**

*a) Nội dung đơn giản hóa:*

- Bãi bỏ Phiếu lý lịch tư pháp do cơ quan có thẩm quyền Việt Nam cấp đối với thời gian cư trú tại Việt Nam trong thành phần hồ sơ được thay thế bằng việc sau khi nhận đủ hồ sơ hợp lệ, Sở Tư pháp sẽ tiến hành xác minh tình trạng án tích cùng với giai đoạn gửi hồ sơ xác minh về nhân thân của người xin trở lại quốc tịch tại cơ quan Công an cấp tỉnh.

Lý do: mục đích việc cung cấp phiếu lý lịch tư pháp, vì phiếu lý lịch tư pháp có nội dung xác định về tiền án tiền sự của người xin trở lại quốc tịch Việt Nam. Do đó, việc yêu cầu người xin trở lại quốc tịch Việt Nam cung cấp lý lịch tư pháp để đảm bảo người xin trở lại quốc tịch Việt Nam phải là người không có án tích. Tuy nhiên, về trình tự giải quyết thủ tục cấp phiếu lý lịch tư pháp và đăng ký trở lại quốc tịch Việt Nam, nhận thấy có một số điểm tương đồng, cụ thể như sau:

\* Trình tự giải quyết hồ sơ đăng ký cấp phiếu lý lịch tư pháp: khi người xin trở lại quốc tịch Việt Nam đăng ký cấp phiếu lý lịch tư pháp tại Sở Tư pháp thì phải gửi hồ sơ xác minh tại cơ quan Công an cấp tỉnh.

\* Trình tự giải quyết hồ sơ đăng ký trở lại nhập quốc tịch Việt Nam: sau khi nhận đủ hồ sơ hợp lệ, Sở Tư pháp gửi một bộ hồ sơ cho Công an cấp tỉnh để xác minh về nhân thân của người xin trở lại quốc tịch Việt Nam.

\* Thành phần hồ sơ cấp phiếu lý lịch tư pháp có trong thành phần hồ sơ đăng ký trở lại quốc tịch Việt Nam.

Do vậy, việc tiến hành xác minh tình trạng án tích của người xin trở lại quốc tịch Việt Nam cùng với giai đoạn gửi hồ sơ xác minh tại cơ quan Công an cấp tỉnh để xác minh về nhân thân. Với cách làm này thì mục tiêu việc yêu cầu cung cấp lý lịch tư pháp vẫn đạt được, giảm bớt chi phí cho người dân và đơn giản hóa được thủ tục hành chính.

- Bãi bỏ việc yêu cầu cung cấp bản sao từ bản chính đối với các giấy tờ trong thành phần hồ sơ được thay thế bằng việc người xin trở lại quốc tịch Việt Nam sẽ cung cấp bản photocopy và xuất trình bản chính, bộ phận tiếp nhận hồ sơ sẽ đóng dấu đối chiếu bản chính.

Lý do: tại Nghị định số 79/2007/NĐ-CP ngày 18 tháng 5 năm 2007 của Chính phủ về cấp bản sao từ sổ gốc, chứng thực bản sao từ bản chính, chứng thực chữ ký tại khoản 5 Điều 2 có quy định: “Chứng thực bản sao từ bản chính” là việc cơ quan nhà nước có thẩm quyền theo quy định tại Điều 5 của Nghị định này căn cứ vào bản chính để chứng thực bản sao là đúng với bản chính”; tại Khoản 3 Điều 11 quy định người yêu cầu chứng thực “Chịu trách nhiệm về tính chính xác và tính hợp pháp của các giấy tờ xuất trình khi yêu cầu chứng thực”. Việc quy định này, cơ quan có thẩm quyền chứng thực chỉ chịu trách nhiệm về việc bản sao đã được chứng thực đúng với nội dung của bản chính mà không phải chịu trách nhiệm về tính chính xác và tính hợp pháp của văn bản yêu cầu chứng thực.

Do vậy, thay vì yêu cầu người chứng thực cung cấp bản sao y bản chính các giấy tờ như trong thành phần hồ sơ thì chỉ cần yêu cầu người chứng thực cung cấp bản photocopy và xuất trình bản chính, bộ phận tiếp nhận hồ sơ sẽ đối chiếu bản chính, nhằm tiết kiệm chi phí tuân thủ của người dân.

*b) Kiến nghị thực thi:*

- Sửa đổi điểm d khoản 1 Điều 24, khoản 2 Điều 25 Luật Quốc tịch Việt Nam;
- Sửa đổi Khoản 1, 2 Điều 10 Nghị định số 78/2009/NĐ-CP ngày 22 tháng 09 năm 2009 của Chính phủ quy định chi tiết và hướng dẫn thi hành một số điều của Luật Quốc tịch.

*c) Lợi ích phương án đơn giản hóa:*

- Chi phí tuân thủ tục hành chính trước khi đơn giản hóa: 22.855.875 đồng/năm (hai mươi hai triệu, tám trăm năm mươi lăm ngàn, tám trăm bảy mươi lăm đồng)
- Chi phí tuân thủ tục hành chính sau khi đơn giản hóa: 20.306.125 đồng/năm (hai mươi triệu, ba trăm lẻ sáu ngàn, một trăm hai mươi lăm đồng)
- Chi phí tiết kiệm: 2.549.750 đồng/năm (hai triệu, năm trăm bốn mươi chín ngàn, bảy trăm năm mươi đồng)
- Tỷ lệ cắt giảm chi phí: 11,16%

**51. Thủ tục, quy định có liên quan về Thôi quốc tịch Việt Nam (đối với công dân cư trú trong nước và công dân Việt Nam cư trú ở nước ngoài)**

*a) Nội dung đơn giản hóa:*

- Bãi bỏ Phiếu lý lịch tư pháp do cơ quan có thẩm quyền Việt Nam cấp đối với thời gian cư trú tại Việt Nam trong thành phần hồ sơ, được thay thế bằng việc sau khi nhận đủ hồ sơ hợp lệ, Sở Tư pháp sẽ tiến hành xác minh tình trạng án tích cùng với giai đoạn gửi hồ sơ xác minh về nhân thân của người xin thôi quốc tịch Việt Nam tại cơ quan Công an cấp tỉnh

Lý do: Phiếu lý lịch tư pháp có nội dung xác định về tiền án tiền sự của người xin thôi quốc tịch Việt Nam để xem xét có đáp ứng yêu cầu điều kiện hay không. Tuy nhiên, để hoàn tất bộ hồ sơ đăng ký thôi quốc tịch người xin thôi quốc tịch Việt Nam phải đăng ký cấp phiếu lý lịch tư pháp tại Sở Tư pháp và Sở phải gửi hồ sơ xác minh tại cơ quan Công an cấp tỉnh. Sau khi đã nhận đủ hồ sơ theo quy định, Sở Tư pháp lại phải gửi văn bản đề nghị Công an cấp tỉnh xác minh về nhân thân của người xin thôi quốc tịch Việt Nam. Ngoài ra, về thành phần hồ sơ để đăng ký cấp phiếu lý lịch tư pháp có sự trùng lặp với thành phần hồ sơ đăng ký thôi quốc tịch Việt Nam. Do vậy, việc tiến hành xác minh tình trạng án tích của người xin thôi quốc tịch Việt Nam cùng với giai đoạn gửi hồ sơ xác minh về nhân thân tại cơ quan công an cấp tỉnh sẽ góp phần đơn giản hóa thủ tục hành chính và cắt giảm chi phí tuân thủ thủ tục.

- Bãi bỏ việc yêu cầu cung cấp bản sao từ bản chính đối với các giấy tờ trong thành phần hồ sơ được thay thế bằng việc người xin thôi quốc tịch Việt Nam sẽ cung cấp bản photocopy và xuất trình bản chính, bộ phận tiếp nhận hồ sơ sẽ đóng dấu đối chiếu bản chính

Lý do: tại Nghị định số 79/2007/NĐ-CP ngày 18 tháng 5 năm 2007 của Chính phủ về cấp bản sao từ sổ gốc, chứng thực bản sao từ bản chính, chứng thực chữ ký tại

khoản 5 Điều 2 có quy định: “Chứng thực bản sao từ bản chính” là việc cơ quan nhà nước có thẩm quyền theo quy định tại Điều 5 của Nghị định này căn cứ vào bản chính để chứng thực bản sao là đúng với bản chính”; tại Khoản 3 Điều 11 quy định người yêu cầu chứng thực “Chịu trách nhiệm về tính chính xác và tính hợp pháp của các giấy tờ xuất trình khi yêu cầu chứng thực”. Việc quy định này, cơ quan có thẩm quyền chứng thực chỉ chịu trách nhiệm về việc bản sao đã được chứng thực đúng với nội dung của bản chính mà không phải chịu trách nhiệm về tính chính xác và tính hợp pháp của văn bản yêu cầu chứng thực.

Do vậy, thay vì yêu cầu người chứng thực cung cấp bản sao y bản chính các giấy tờ như trong thành phần hồ sơ thì chỉ cần yêu cầu người chứng thực cung cấp bản photocopy và xuất trình bản chính, bộ phận tiếp nhận hồ sơ sẽ đối chiếu bản chính, nhằm tiết kiệm chi phí tuân thủ của người dân.

*b) Kiến nghị thực thi:*

- Sửa đổi điểm c, d khoản 1, Điều 28, Luật Quốc tịch Việt Nam
- Sửa đổi khoản 3, Điều 29, Luật Quốc tịch Việt Nam

*c) Lợi ích phương án đơn giản hóa:*

- Chi phí tuân thủ tục hành chính trước khi đơn giản hóa: 16.683.125 đồng/năm (mười sáu triệu, sáu trăm tám mươi ba ngàn, một trăm hai lăm đồng)
- Chi phí tuân thủ tục hành chính sau khi đơn giản hóa: 14.951.875 đồng/năm (mười bốn triệu, chín trăm năm mươi một ngàn, tám trăm bảy mươi lăm đồng)
- Chi phí tiết kiệm: 1.731.250 đồng/năm (một triệu, bảy trăm ba mươi một ngàn, hai trăm năm mươi đồng)
- Tỷ lệ cắt giảm chi phí: 10,31%.

## **52. Thủ tục, quy định có liên quan về Tước quốc tịch Việt Nam**

*a) Nội dung đơn giản hóa:*

Tước quốc tịch Việt Nam không phải là một thủ tục hành chính

Lý do: Căn cứ quy định: “Công dân Việt Nam cư trú ở nước ngoài hoặc đã nhập quốc tịch Việt Nam theo quy định tại Điều 19 của Luật Quốc tịch Việt Nam có thể bị tước quốc tịch Việt Nam, nếu có hành vi gây phương hại nghiêm trọng đến nền độc lập dân tộc, đến sự nghiệp xây dựng và bảo vệ Tổ quốc Việt Nam hoặc đến uy tín của nước Cộng hòa xã hội chủ nghĩa Việt Nam”. Như vậy, việc thực hiện Tước quốc tịch Việt Nam không phải là một thủ tục hành chính theo quy định của Nghị số

63/2010/NĐ-CP ngày 08 tháng 6 năm 2010 về kiểm soát thủ tục hành chính, mà đây là hành vi pháp lý đơn phương của cơ quan nhà nước có thẩm quyền áp dụng biện pháp chế tài đối với người có hành vi vi phạm nêu trên.

*b) Kiến nghị thực thi:*

- Sửa đổi Điều 32 Luật Quốc tịch Việt Nam;
- Sửa đổi Điều 16 Nghị định số 78/2009/NĐ-CP ngày 22 tháng 9 năm 2009 của Chính phủ quy định chi tiết và hướng dẫn thi hành một số điều của Luật Quốc tịch Việt Nam.

### **53. Thủ tục có liên quan về Hủy bỏ quyết định cho nhập quốc tịch Việt Nam**

*a) Nội dung đơn giản hóa:*

Hủy bỏ quyết định cho nhập quốc tịch Việt Nam không phải là một thủ tục hành chính

Lý do: tại Khoản 1, Điều 33 Luật quốc tịch Việt Nam quy định: “Người đã nhập quốc tịch Việt Nam theo quy định tại Điều 19 của Luật này, dù cư trú ở trong hoặc ngoài lãnh thổ Việt Nam mà cố ý khai báo không đúng sự thật hoặc giả mạo giấy tờ khi xin nhập quốc tịch Việt Nam thì Quyết định cho nhập quốc tịch Việt Nam có thể bị hủy bỏ, nếu được cấp chưa quá 5 năm”. Như vậy, việc thực hiện hủy bỏ quyết định cho nhập quốc tịch Việt Nam không phải là một thủ tục hành chính được quy định tại khoản 2 Điều 8 Nghị số 63/2010/NĐ-CP ngày 08 tháng 6 năm 2010 về kiểm soát thủ tục hành chính, mà đây là hành vi pháp lý đơn phương của cơ quan nhà nước có thẩm quyền áp dụng biện pháp chế tài đối với người có hành vi vi phạm nêu trên.

*b) Kiến nghị thực thi:*

- Sửa đổi Điều 34 Luật Quốc tịch Việt Nam;
- Sửa đổi Điều 17 Nghị định số 78/2009/NĐ-CP ngày 22 tháng 9 năm 2009 của Chính phủ quy định chi tiết và hướng dẫn thi hành một số điều của Luật Quốc tịch Việt Nam.

### **54. Thủ tục, quy định có liên quan về Thông báo có quốc tịch nước ngoài**

*a) Nội dung đơn giản hóa:*

Bãi bỏ thủ tục hành chính này vì không cần thiết

Lý do:

- Việc công dân có thực hiện gửi thông báo có quốc tịch nước ngoài hay không, đều không dẫn tới việc mất, hạn chế hay ảnh hưởng đến quốc tịch Việt Nam.



- Thủ tục này quy định kể từ ngày 01 tháng 7 năm 2009, trong thời hạn 02 năm kể từ ngày có quốc tịch nước ngoài, công dân Việt Nam phải thực hiện thủ tục thông báo có quốc tịch nước ngoài mà không có một biện pháp chế tài nào khi họ không thực hiện trong vòng 2 năm.

- Tính từ năm 2011 đến nay, Sở Tư pháp thành phố chỉ tiếp nhận và xử lý 01 hồ sơ thông báo có quốc tịch nước ngoài. Ngoài ra, thủ tục này quy định thành phần hồ sơ rất đơn giản bao gồm: thông báo về việc có quốc tịch nước ngoài và bản sao giấy tờ chứng minh có quốc tịch nước ngoài và hồ sơ có thể được nộp trực tiếp và gửi qua đường bưu điện. Kết quả của việc thực hiện thủ tục là Sổ quốc tịch và Sổ đăng ký khai sinh được ghi chú mà đương sự không phải đi nhận kết quả.

*b) Kiến nghị thực thi:*

- Bãi bỏ Điều 21 Nghị định số 78/2009/NĐ-CP ngày 22 tháng 9 năm 2009 của Chính phủ quy định chi tiết và hướng dẫn thi hành một số điều của Luật Quốc tịch Việt Nam;

- Bãi bỏ Điều 11 Thông tư liên tịch số 05/2010/TTLT/BTP-BNG-BCA ngày 01 tháng 3 năm 2010 của Bộ Tư pháp - Bộ Ngoại giao - Bộ Công an hướng dẫn thi hành Nghị định số 78/2009/NĐ-CP ngày 22 tháng 9 năm 2009 của Chính phủ quy định chi tiết và hướng dẫn thi hành một số điều của Luật Quốc tịch Việt Nam.

### **55. Thủ tục đăng ký kết hôn có yếu tố nước ngoài**

*a) Nội dung đơn giản hóa:*

- Sửa đổi quy định giảm số lượng hồ sơ còn 01 bộ (theo quy định là 02 bộ)

Lý do: Nghị định số 68/2002/NĐ-CP của Chính phủ ngày 10 tháng 7 năm 2002 quy định chi tiết thi hành một số điều về Luật Hôn nhân và gia đình về quan hệ hôn nhân và gia đình có yếu tố nước ngoài tại khoản 3 Điều 3 quy định hồ sơ đăng ký kết hôn được lập thành 02 bộ và nộp tại Sở Tư pháp. Tuy nhiên thực tế đăng ký kết hôn có yếu tố nước ngoài tại Sở Tư pháp Thành phố Hồ Chí Minh cho thấy việc yêu cầu đương sự cung cấp 02 bộ hồ sơ là không cần thiết, gây tốn kém chi phí cho người dân và cơ quan nhà nước trong việc lưu trữ hồ sơ, cụ thể: Sau khi có giấy chứng nhận đăng ký kết hôn thì việc kết hôn đó được ghi vào sổ bộ đăng ký kết hôn, do đó, chỉ cần một bộ hồ sơ lưu để đối chiếu.

- Bãi bỏ quy định về niêm yết việc kết hôn có yếu tố nước ngoài

Lý do: theo quy định tại điểm a, khoản 1, Điều 16 của Nghị định số 68/2002/NĐ-CP thì sau khi nhận đủ hồ sơ hợp lệ, Sở Tư pháp tiến hành niêm yết việc kết hôn

trong 07 ngày liên tục tại trụ sở Sở Tư pháp, đồng thời có công văn đề nghị ủy ban nhân dân cấp xã nơi thường trú hoặc tạm trú có thời hạn của bên đương sự là công dân Việt Nam, nơi thường trú của người nước ngoài tại Việt Nam niêm yết việc kết hôn đó”. Trong quá trình xử lý hồ sơ, Sở Tư pháp nhận thấy việc niêm yết gây lãng phí thời gian và tài chính của cơ quan quản lý nhà nước mà không hiệu vì những lý do sau:

\* Trong quá trình xử lý hồ sơ, Sở chưa nhận được phản ánh nào của người dân về việc kết hôn của đương sự là trái pháp luật thông qua đọc văn bản niêm yết. Phần lớn các vụ việc đăng ký kết hôn vi phạm quy định của pháp luật về kết hôn giữa những người có họ trong phạm vi ba đời hoặc có cùng dòng máu trực hệ được phát hiện là qua phỏng vấn trực tiếp;

\* Hơn nữa, việc niêm yết được thực hiện tại cơ quan quản lý nhà nước, mà khi người dân đến cơ quan nhà nước phần lớn là để giải quyết thủ tục liên quan đến bản thân mình nên cũng không có thời gian để đọc văn bản niêm yết;

\* Mặt khác, trong thành phần hồ sơ đăng ký kết hôn yêu cầu phải có Giấy chứng nhận tình trạng hôn nhân, giấy xác nhận rằng đương sự không mắc các bệnh tâm thần đến mức không thể điều khiển được hành vi nên đã loại trừ trường hợp việc kết hôn giữa những người đang có vợ hoặc có chồng, hay kết hôn giữa những người không đủ năng lực hành vi dân sự.

Do đó, kết hợp việc phỏng vấn trực tiếp và quy định về thành phần hồ sơ đăng ký kết hôn như hiện tại đã đủ cơ sở để đảm bảo việc đăng ký kết hôn không trái quy định của pháp luật mà không cần thiết niêm yết thủ tục này.

- Bãi bỏ việc yêu cầu cung cấp bản sao từ bản chính đối với các giấy tờ trong thành phần hồ sơ được thay thế bằng việc người đăng ký kết hôn sẽ cung cấp bản photocopy và xuất trình bản chính, bộ phận tiếp nhận hồ sơ sẽ đóng dấu đối chiếu bản chính

Lý do: tại Nghị định số 79/2007/NĐ-CP ngày 18 tháng 5 năm 2007 của Chính phủ về cấp bản sao từ sổ gốc, chứng thực bản sao từ bản chính, chứng thực chữ ký tại khoản 5 Điều 2 có quy định: “Chứng thực bản sao từ bản chính” là việc cơ quan nhà nước có thẩm quyền theo quy định tại Điều 5 của Nghị định này căn cứ vào bản chính để chứng thực bản sao là đúng với bản chính”; tại Khoản 3 Điều 11 quy định người yêu cầu chứng thực “Chịu trách nhiệm về tính chính xác và tính hợp pháp của các giấy tờ xuất trình khi yêu cầu chứng thực”. Việc quy định này, cơ quan có thẩm quyền chứng thực chỉ chịu trách nhiệm về việc bản sao đã được chứng thực đúng với

nội dung của bản chính mà không phải chịu trách nhiệm về tính chính xác và tính hợp pháp của văn bản yêu cầu chứng thực.

Do vậy, thay vì yêu cầu người chứng thực cung cấp bản sao y bản chính các giấy tờ như trong thành phần hồ sơ thì chỉ cần yêu cầu người đăng ký kết hôn cung cấp bản photocopy và xuất trình bản chính, bộ phận tiếp nhận hồ sơ sẽ đối chiếu bản chính, nhằm tiết kiệm chi phí tuân thủ của người dân.

*b) Kiến nghị thực thi:*

- Sửa đổi Điều 13, 16 Nghị định số 68/2002/NĐ-CP ngày 10 tháng 7 năm 2002 của Chính phủ hướng dẫn Luật Hôn nhân và gia đình về quan hệ hôn nhân và gia đình có yếu tố nước ngoài;

- Sửa đổi Khoản 3, 4 Điều 1 Nghị định số 69/2006/NĐ-CP ngày 21 tháng 7 năm 2006 của Chính phủ sửa đổi, bổ sung một số điều của Nghị định số 68/2002/NĐ-CP;

- Sửa đổi Phần II, Mục 1.3.1 Thông tư số 07/2002/TT-BTP ngày 16 tháng 12 năm 2002 của Bộ Tư pháp hướng dẫn Nghị định số 68/2002/NĐ-CP ngày 10 tháng 7 năm 2002 của Chính phủ.

*c) Lợi ích phương án đơn giản hóa:*

- Chi phí tuân thủ tục hành chính trước khi đơn giản hóa: 6.297.480.000 đồng/năm (sáu tỷ, hai trăm chín mươi bảy triệu, bốn trăm tám mươi ngàn đồng)

- Chi phí tuân thủ tục hành chính sau khi đơn giản hóa: 5.998.890.240 đồng/năm (năm tỷ, chín trăm chín mươi tám triệu, tám trăm chín mươi ngàn, hai trăm bốn mươi đồng)

- Chi phí tiết kiệm: 298.598.760 đồng/năm (hai trăm chín mươi tám triệu, năm trăm chín mươi tám ngàn, bảy trăm sáu mươi đồng)

- Tỷ lệ cắt giảm chi phí: 4,74%.

## **56. Thủ tục đăng ký nhận cha, mẹ, con có yếu tố nước ngoài**

*a) Nội dung đơn giản hóa:*

- Bãi bỏ quy định về niêm yết việc nhận cha, mẹ, con có yếu tố nước ngoài tại trụ sở Sở Tư pháp

Lý do: Theo quy định tại điểm a, khoản 1, Điều 32 Nghị định số 68/2002/NĐ-CP sau khi nhận đủ hồ sơ hợp lệ, Sở Tư pháp tiến hành niêm yết việc xin nhận cha, mẹ, con trong 15 ngày liên tục tại trụ sở Sở Tư pháp, đồng thời có công văn đề nghị

Ủy ban nhân dân cấp xã nơi thường trú của người được nhận là cha, mẹ, con niêm yết việc xin nhận cha, mẹ, con đó. Trong quá trình xử lý hồ sơ, Sở Tư pháp nhận thấy việc niêm yết gây lãng phí thời gian và tài chính của cơ quan quản lý nhà nước mà không hiệu vì những lý do sau:

\* Trong quá trình xử lý hồ sơ, Sở chưa nhận được phản ánh nào của người dân về việc nhận cha, mẹ, con của đương sự là trái pháp luật thông qua đọc văn bản niêm yết.

\* Hơn nữa, việc niêm yết được thực hiện tại cơ quan quản lý nhà nước, mà khi người dân đến cơ quan nhà nước phần lớn là để giải quyết thủ tục liên quan đến bản thân mình nên cũng không có thời gian để đọc văn bản niêm yết;

\* Mặt khác, theo xu hướng mới được đề cập trong Dự thảo Luật Hộ tịch thì hồ sơ đăng ký việc nhận cha, mẹ, con có yếu tố nước ngoài bắt buộc phải có giấy chứng nhận kết quả giám định về mặt y học (kết quả giám định AND) và kết quả khoa học này đã đảm bảo việc nhận cha, mẹ, con là có cơ sở nên không cần thủ tục niêm yết.

- Bãi bỏ việc yêu cầu cung cấp bản sao từ bản chính đối với các giấy tờ trong thành phần hồ sơ được thay thế bằng việc người đăng ký nhận cha, mẹ, con sẽ cung cấp bản photocopy và xuất trình bản chính, bộ phận tiếp nhận hồ sơ sẽ đóng dấu đối chiếu bản chính

Lý do: tại Nghị định số 79/2007/NĐ-CP ngày 18 tháng 5 năm 2007 của Chính phủ về cấp bản sao từ sổ gốc, chứng thực bản sao từ bản chính, chứng thực chữ ký tại khoản 5 Điều 2 có quy định: “Chứng thực bản sao từ bản chính” là việc cơ quan nhà nước có thẩm quyền theo quy định tại Điều 5 của Nghị định này căn cứ vào bản chính để chứng thực bản sao là đúng với bản chính”; tại Khoản 3 Điều 11 quy định người yêu cầu chứng thực “Chịu trách nhiệm về tính chính xác và tính hợp pháp của các giấy tờ xuất trình khi yêu cầu chứng thực”. Việc quy định này, cơ quan có thẩm quyền chứng thực chỉ chịu trách nhiệm về việc bản sao đã được chứng thực đúng với nội dung của bản chính mà không phải chịu trách nhiệm về tính chính xác và tính hợp pháp của văn bản yêu cầu chứng thực.

Do vậy, thay vì yêu cầu người đăng ký nhận cha, mẹ, con cung cấp bản sao y bản chính các giấy tờ như trong thành phần hồ sơ thì chỉ cần yêu cầu đương sự cung cấp bản photocopy và xuất trình bản chính, bộ phận tiếp nhận hồ sơ sẽ đối chiếu bản chính, nhằm tiết kiệm chi phí tuân thủ của người dân.

*b) Kiến nghị thực thi:*

- Sửa đổi Điều 30, 32 Nghị định số 68/2002/NĐ-CP ngày 10 tháng 7 năm 2002 hướng dẫn Luật Hôn nhân và gia đình về quan hệ hôn nhân và gia đình có yếu tố nước ngoài;

- Sửa đổi Phần II, Mục 2.2.2 Thông tư số 07/2002/TT-BTP của Bộ Tư pháp, ngày 16 tháng 12 năm 2002 hướng dẫn Nghị định số 68/2002/NĐ-CP ngày 10 tháng 7 năm 2002.

*c) Lợi ích phương án đơn giản hóa:*

- Chi phí tuân thủ tục hành chính trước khi đơn giản hóa: 3.308.207.000 đồng/năm (ba tỷ, ba trăm lẻ tám triệu, hai lẻ bảy ngàn đồng)

- Chi phí tuân thủ tục hành chính sau khi đơn giản hóa: 3.284.305.000 đồng/năm (ba tỷ, hai trăm tám mươi bốn triệu, ba trăm lẻ năm ngàn đồng)

- Chi phí tiết kiệm: 23.902.000 đồng/năm (hai mươi ba triệu, chín trăm lẻ hai ngàn đồng)

- Tỷ lệ cắt giảm chi phí: 0,72%.

**V. Nhóm thủ tục hành chính, quy định có liên quan về quản lý vũ khí, vật liệu nổ và công cụ hỗ trợ và cấp Giấy chứng nhận đủ điều kiện an ninh, trật tự để làm ngành nghề kinh doanh có điều kiện**

**57. Thủ tục cấp Giấy phép vận chuyển hàng nguy hiểm về cháy, nổ**

*a) Nội dung đơn giản hóa:*

- Sửa đổi, bổ sung thủ tục hành chính này như sau:

\* Bổ sung qui định về trình tự, cách thức thực hiện và việc trả kết quả giải quyết thủ tục hành chính qua đường bưu điện;

\* Bổ sung số lượng hồ sơ là 01 bộ;

\* Giảm thời gian giải quyết thủ tục xuống còn không quá 02 ngày làm việc kể từ ngày nhận được hồ sơ hợp lệ theo quy định.

- Bãi bỏ Giấy chứng nhận đủ điều kiện vận chuyển chất, hàng nguy hiểm về cháy, nổ đối với phương tiện giao thông cơ giới đường bộ do cơ quan đăng kiểm cấp trong thành phần hồ sơ

- Bãi bỏ yêu cầu cung cấp thông tin về “Quyết định thành lập doanh nghiệp”, “Số tài khoản ..... tại ngân hàng” tại Mẫu đơn thực hiện thủ tục này

*b) Kiến nghị thực thi:*

Sửa đổi, bổ sung Điều 10, 11 Thông tư số 35/2010/TT-BCA ngày 11 tháng 10 năm 2010 của Bộ Công an quy định về cấp giấy phép vận chuyển vật liệu nổ công nghiệp và hàng nguy hiểm.

*c) Lợi ích của phương án đơn giản hóa:*

- Chi phí tuân thủ thủ tục hành chính trước khi đơn giản hóa: 901.062.000 đồng/năm (chín trăm lẻ một triệu, không trăm sáu mươi hai ngàn đồng).

- Chi phí tuân thủ thủ tục hành chính sau khi đơn giản hóa: 529.857.000 đồng/năm (năm trăm hai chín triệu, năm trăm sáu mươi bốn ngàn đồng).

- Chi phí tiết kiệm: 371.205.000 đồng/năm (ba trăm bảy một triệu, hai trăm lẻ năm ngàn đồng).

- Tỷ lệ cắt giảm: 41%.

**58. Thủ tục, quy định có liên quan về cấp Giấy chứng nhận đủ điều kiện về an ninh, trật tự để làm ngành, nghề kinh doanh có điều kiện**

*a) Nội dung đơn giản hóa:*

- Sửa đổi quy định về “Bản sao hợp lệ” thành “nộp bản photocopy và xuất trình bản chính để đối chiếu”

Lý do: Quy định hiện tại “bản sao hợp lệ” không rõ dẫn đến việc có thể hiểu khác nhau và sẽ gây tốn kém không cần thiết cho người phải thực hiện thủ tục hành chính. Giảm được thời gian và chi phí cho đối tượng tuân thủ thủ tục hành chính mà không ảnh hưởng đối cơ quan quản lý cũng như quy định của pháp luật.

*b) Kiến nghị thực thi:*

Sửa đổi điểm b, điểm c khoản 2 Điều 5 Thông tư số 33/2010/TT-BCA ngày 05 tháng 10 năm 2010 của Bộ Công an quy định cụ thể điều kiện về an ninh, trật tự đối với một số ngành, nghề kinh doanh có điều kiện.

*c) Lợi ích phương án đơn giản hóa:*

*\* Đối với các ngành nghề kinh doanh có điều kiện cần cấp Giấy chứng nhận đưa điều kiện phòng cháy, chữa cháy hoặc biên bản về phòng cháy, chữa cháy:*

- Chi phí tuân thủ thủ tục hành chính trước khi đơn giản hóa: 241.512.000 đồng/năm (hai trăm bốn mươi một triệu, năm trăm mười hai ngàn đồng)

- Chi phí tuân thủ thủ tục hành chính sau khi đơn giản hóa: 178.408.000 đồng/năm (một trăm bảy mươi tám triệu, bốn trăm lẻ tám ngàn đồng)

- Chi phí tiết kiệm: 63.104.000 đồng/năm (sáu mươi ba triệu, một trăm lẻ bốn ngàn đồng)

- Tỷ lệ cắt giảm chi phí: 26%

\* Đối với các ngành nghề kinh doanh có điều kiện không cần cấp Giấy chứng nhận đưa điều kiện phòng cháy, chữa cháy hoặc biên bản về phòng cháy, chữa cháy:

- Chi phí tuân thủ thủ tục hành chính trước khi đơn giản hóa: 24.402.000 đồng/năm (hai mươi bốn triệu, bốn trăm lẻ hai ngàn đồng)

- Chi phí tuân thủ thủ tục hành chính sau khi đơn giản hóa: 20.594.000 đồng/năm (hai mươi tám triệu, năm trăm chín mươi bốn ngàn đồng)

- Chi phí tiết kiệm: 3.808.000 đồng/năm (ba triệu, tám trăm lẻ tám ngàn đồng)

- Tỷ lệ cắt giảm: 16%

### **59. Thủ tục Cấp giấy chứng nhận thẩm duyệt về phòng cháy, chữa cháy**

a) Nội dung đơn giản hóa:

- Bổ sung, bãi bỏ một số giấy tờ trong thành phần hồ sơ:

\* Mẫu hóa Đơn đề nghị thẩm duyệt về phòng cháy, chữa cháy trong văn bản quy phạm pháp luật để áp dụng thống nhất trong cả nước.

Lý do: trong thành phần hồ sơ yêu cầu phải có Đơn đề nghị thẩm duyệt, trong khi đó tại Nghị định số 35/2003/NĐ-CP ngày 04 tháng 4 năm 2003 của Chính phủ và Thông tư số 04/2004/TT-BCA ngày 31 tháng 3 năm 2004 của Bộ Công an không ban hành mẫu Đơn.

\* Bãi bỏ “Bản sao giấy phép đầu tư”, “Chứng chỉ quy hoạch hay thỏa thuận địa điểm của cơ quan Nhà nước có thẩm quyền”

Lý do: các loại giấy tờ nêu trên đã được các Sở, ngành chức năng thẩm định theo quy định.

\* Điều chỉnh yêu cầu “Đối với hồ sơ thiết kế thể hiện bằng tiếng nước ngoài, yêu cầu phải có bản dịch ra tiếng Việt kèm theo” thành điều kiện “Phải có bản dịch ra tiếng Việt đối với tài liệu thuyết minh thiết kế thể hiện bằng tiếng nước ngoài”.

\* Giảm số lượng hồ sơ còn 02 bộ là hợp lý.

Lý do: vừa đáp ứng yêu cầu quản lý của cơ quan Nhà nước, đồng thời giảm thời gian, chi phí tài chính cho cá nhân, tổ chức thực hiện và phù hợp với tinh thần cải cách thủ tục hành chính (Riêng đối với hồ sơ thiết kế thể hiện bằng tiếng nước ngoài, yêu cầu phải có bản dịch ra tiếng Việt kèm theo).

- Giảm thời gian thẩm duyệt về phòng cháy, chữa cháy:

\* Đối với dự án quy hoạch: Không quá 10 ngày làm việc;

\* Đối với thiết kế cơ sở: Không quá 10 ngày làm việc đối với dự án nhóm A; không quá 05 ngày làm việc đối với dự án nhóm B và nhóm C;

\* Đối với chấp thuận địa điểm xây dựng: Không quá 05 ngày làm việc;

\* Đối với thẩm duyệt thiết kế kỹ thuật hoặc thiết kế bản vẽ thi công: Không quá 15 ngày làm việc đối với dự án, công trình nhóm A; không quá 10 ngày làm việc đối với dự án, công trình nhóm B và nhóm C.

- Đối với yêu cầu điều kiện:

\* Bãi bỏ yêu cầu điều kiện “Văn bản của chủ đầu tư đề nghị chấp thuận địa điểm xây dựng phải nêu rõ đặc điểm, quy mô, tính chất của công trình dự kiến xây dựng” đối với hồ sơ chấp thuận địa điểm xây dựng công trình”.

\* Bãi bỏ yêu cầu “Dự toán kinh phí cho các hạng mục phòng cháy, chữa cháy trong thành phần hồ sơ đề nghị thẩm duyệt về phòng cháy, chữa cháy”.

Lý do: không cần thiết vì trong quá trình thẩm duyệt công trình, cơ quan Cảnh sát không sử dụng thông tin này.

\* Hướng dẫn cụ thể việc: “Bố trí địa điểm xây dựng đơn vị Phòng cháy, chữa cháy ở khu vực trung tâm, thuận lợi về giao thông, thông tin liên lạc và có đủ diện tích bảo đảm.....theo quy định của Bộ Công an”.

Lý do: quy định yêu cầu này mang tính chung chung rất khó xác định để thực hiện trên thực tế.

\* “Hệ thống báo cháy, hệ thống chữa cháy và phương tiện chữa cháy khác bảo đảm số lượng, vị trí lắp đặt và các thông số kỹ thuật phù hợp với đặc điểm và tính chất hoạt động của công trình”.

Lý do: quy định về yêu cầu này mang tính chung chung chưa cụ thể rất khó xác định để thực hiện.

- Thu hẹp đối tượng tuân thủ thủ tục hành chính tại Phụ lục 3 Danh mục dự án, công trình thuộc diện phải thiết kế và thẩm duyệt phòng cháy, chữa cháy (Ban hành kèm theo Nghị định số 35/2003/NĐ-CP ngày 04 tháng 4 năm 2003.

b) Kiến nghị thực thi:

- Sửa đổi, bổ sung Điều 13, Điều 14, Điều 16 và Phụ lục 3 Nghị định số



35/2003/NĐ-CP ngày 04 tháng 4 năm 2003 của Chính phủ quy định chi tiết thi hành một số điều của Luật Phòng cháy và chữa cháy;

- Sửa đổi, bổ sung Mục IV Thông tư số 04/2004/TT-BCA ngày 31 tháng 3 năm 2004 của Bộ Công an về việc hướng dẫn thi hành Nghị định số 35/2003/NĐ-CP ngày 04/4/2003 của Chính phủ quy định chi tiết thi hành một số điều của Luật Phòng cháy và chữa cháy

*c) Lợi ích của phương án đơn giản hóa:*

- Chi phí tuân thủ thủ tục hành chính trước khi đơn giản hóa: 27.516.864.000 đồng/năm (hai mươi bảy tỷ, năm trăm mười sáu triệu, tám trăm sáu mươi bốn ngàn đồng).

- Chi phí tuân thủ thủ tục hành chính sau khi đơn giản hóa: 17.810.172.000 đồng/năm (mười bảy tỷ, tám trăm mười triệu, một trăm bảy hai ngàn đồng).

- Chi phí tiết kiệm: 9.706.692.000 đồng/năm (chín tỷ, bảy trăm lẻ sáu triệu, sáu trăm chín hai ngàn đồng).

- Tỷ lệ cắt giảm: 35%.

## **60. Thủ tục Cấp giấy chứng nhận đủ điều kiện phòng cháy, chữa cháy**

*a) Nội dung đơn giản hóa:*

Bãi bỏ thủ tục hành chính

Lý do:

\* Các cơ sở phải thực hiện thủ tục hành chính này nếu là công trình xây mới đa số cũng là các công trình thuộc diện phải thẩm duyệt về phòng cháy chữa, chữa cháy (theo Phụ lục 3 Nghị định số 35/2003/NĐ-CP ngày 04/4/2003 của Chính phủ). Vì vậy, các cơ sở này đã được thẩm duyệt và nghiệm thu về phòng cháy, chữa cháy trước khi đưa vào hoạt động. Riêng các công trình không thuộc diện thẩm duyệt về phòng cháy, chữa cháy khi đưa vào hoạt động sẽ được cơ quan Cảnh sát Phòng cháy, chữa cháy kiểm tra định kỳ, hướng dẫn thực hiện các quy định về phòng cháy, chữa cháy.

\* Có biện pháp khác thay thế, cụ thể:

+ Các cơ sở đã được thẩm duyệt và nghiệm thu về phòng cháy, chữa cháy, trước khi đi vào hoạt động, người đứng đầu cơ sở phải có văn bản thông báo cam kết cơ sở đã đáp ứng đủ các yêu cầu, điều kiện về phòng cháy, chữa cháy; đồng thời gửi kèm

theo các giấy tờ, tài liệu chứng minh việc đáp ứng đầy đủ các yêu cầu điều kiện về phòng chống cháy cho cơ quan Cảnh sát phòng cháy, chữa cháy.

+ Quy định rõ trách nhiệm của người đứng đầu cơ sở trong việc chấp hành quy trình, quy định an toàn về phòng cháy, chữa cháy.

*b) Kiến nghị thực thi:*

- Sửa đổi, bổ sung Điều 9 và Phụ lục 2 Nghị định số 35/2003/NĐ-CP ngày 04 tháng 4 năm 2003 của Chính phủ quy định chi tiết thi hành một số điều của Luật Phòng cháy và chữa cháy;

- Sửa đổi, bổ sung Mục VII Thông tư số 04/2004/TT-BCA ngày 31 tháng 3 năm 2004 của Bộ Công an quy định chi tiết thi hành một số điều của Luật Phòng cháy và chữa cháy.

*c) Lợi ích của phương án đơn giản hóa:*

- Chi phí tuân thủ thủ tục hành chính trước khi đơn giản hóa: 135.564.000 đồng/năm (một trăm ba năm triệu, năm trăm sáu mươi bốn ngàn đồng).

- Chi phí tuân thủ thủ tục hành chính sau khi đơn giản hóa: 0 đồng/năm.

- Chi phí tiết kiệm: 135.564.000 đồng/năm (một trăm ba năm triệu, năm trăm sáu mươi bốn ngàn đồng).

- Tỷ lệ cắt giảm: 100%.

**61. Thủ tục, quy định có liên quan về cấp Giấy chứng nhận an ninh, trật tự, kinh doanh dịch vụ bảo vệ**

*a) Nội dung đơn giản hóa:*

Sửa đổi quy định nộp “Bản sao (có công chứng, chứng thực hợp lệ)” được thay thế bằng quy định “xuất trình bản chính, nộp bản photocopy”; “xuất trình bản chính Phiếu lý lịch tư pháp để đối chiếu và nộp bản photocopy Phiếu lý lịch tư pháp”

Lý do: Giảm được thời gian và chi phí cho đối tượng tuân thủ thủ tục hành chính mà không ảnh hưởng đối cơ quan quản lý cũng như quy định của pháp luật.

*b) Kiến nghị thực thi:*

Sửa đổi điểm a khoản 1 phần III Thông tư số 45/2009/TT-BCA(C11) ngày 14 tháng 7 năm 2009 hướng dẫn thi hành một số điều của Nghị định số 52/2008/NĐ-CP ngày 22 tháng 4 năm 2008 về quản lý kinh doanh dịch vụ bảo vệ.

*c) Lợi ích phương án đơn giản hóa:*

- Chi phí tuân thủ thủ tục hành chính trước khi đơn giản hóa: 196.053.000 đồng/năm (một trăm chín mươi sáu triệu, không trăm năm mươi sáu ngàn đồng).

- Chi phí tuân thủ thủ tục hành chính sau khi đơn giản hóa: 129.987.000 đồng/năm (một trăm hai mươi chín triệu, chín trăm tám mươi bảy ngàn đồng).

- Chi phí tiết kiệm: 66.066.000 đồng/năm (sáu mươi sáu triệu, không trăm sáu mươi sáu ngàn đồng).

- Tỷ lệ cắt giảm: 34%

## **VI. Nhóm thủ tục hành chính, quy định có liên quan đến nhiệm vụ chi của ngân sách nhà nước**

### **62. Thủ tục Lập quyết toán ngân sách nhà nước**

### **63. Thủ tục Lập dự toán ngân sách nhà nước**

### **64. Thủ tục Lập, phân bổ và giao dự toán ngân sách cho địa phương**

#### *a) Nội dung đơn giản hóa:*

Bãi bỏ 03 thủ tục hành chính (số thứ tự 62, 63, 64)

Lý do:

- Lập quyết toán ngân sách nhà nước; Lập dự toán ngân sách nhà nước; Lập, phân bổ và giao dự toán ngân sách cho địa phương là nhiệm vụ quản lý, điều hành ngân sách hàng năm của cơ quan tài chính theo quy định của Luật Ngân sách nhà nước và các văn bản quy phạm pháp luật liên quan. Việc lập dự toán, quyết toán ngân sách là quan hệ công tác giữa các cơ quan nhà nước, không liên quan trực tiếp đến người dân hay doanh nghiệp.

- Ngày 10 tháng 8 năm 2009 Quyết định số 1901/QĐ-BTC của Bộ Tài chính về công bố thủ tục hành chính thuộc lĩnh vực tài chính, tại phần II: thủ tục hành chính do cấp tỉnh thực hiện không có nội dung liên quan công tác lập quyết toán, dự toán ngân sách địa phương, cũng như không có 03 thủ tục: “Lập quyết toán ngân sách nhà nước; Lập dự toán ngân sách nhà nước; Lập, phân bổ và giao dự toán ngân sách cho địa phương”.

#### *b) Kiến nghị thực thi:*

Bãi bỏ nội dung công bố 03 thủ tục hành chính tại Quyết định số 4190/QĐ-UBND ngày 05 tháng 9 năm 2009 của Chủ tịch Ủy ban nhân dân thành phố về việc công bố bộ thủ tục hành chính thuộc thẩm quyền giải quyết của Sở Tài chính thành phố Hồ Chí Minh.

**65. Thủ tục Chi ngân sách cho các đơn vị, cá nhân**

a) Nội dung đơn giản hóa:

Bãi bỏ thủ tục hành chính

Lý do:

- Không liên quan đến nội dung “Đầu tư và hỗ trợ cho các doanh nghiệp, các tổ chức kinh tế, các tổ chức tài chính của nhà nước” và cũng chỉ là một trong những nhiệm vụ mà cơ quan tài chính phải thực hiện theo quy định trong quá trình chấp hành ngân sách

- Ngày 10 tháng 8 năm 2009 Quyết định số 1901/QĐ-BTC của Bộ Tài chính về công bố thủ tục hành chính thuộc lĩnh vực tài chính, tại phần II: thủ tục hành chính do cấp tỉnh không có thủ tục này.

b) Kiến nghị thực thi:

Bãi bỏ nội dung công bố thủ tục hành chính này tại Quyết định số 4190/QĐ-UBND của Chủ tịch Ủy ban nhân dân thành phố về việc công bố bộ thủ tục hành chính thuộc thẩm quyền giải quyết của Sở Tài chính thành phố Hồ Chí Minh.

**66. Thủ tục Thẩm định quyết toán chi vốn xây dựng cơ bản hàng năm**

a) Nội dung đơn giản hóa:

Bãi bỏ thủ tục hành chính

Lý do:

\* Căn cứ Luật Ngân sách và các văn bản hướng dẫn Luật Ngân sách; Quyết định số 1608/QĐ-UBND ngày 08 ngày 4 năm 2010 của Ủy ban nhân dân thành phố về quy định thời hạn nộp báo cáo quyết toán và xét duyệt, thẩm định quyết toán ngân sách có 02 nội dung liên quan đến công tác chi vốn xây dựng cơ bản, cụ thể: (1) Thẩm tra quyết toán ngân sách xây dựng cơ bản của các đơn vị dự toán cấp 1 của ngân sách thành phố và Ủy ban nhân dân quận huyện nộp báo cáo quyết toán năm; (2) Tổng hợp chi xây dựng cơ bản từ ngân sách thành phố của toàn thành phố.

\* Thẩm định và quyết toán chi vốn xây dựng cơ bản là một nội dung trong quyết toán ngân sách theo niên độ, là nhiệm vụ thường xuyên do Sở Tài chính phải thực hiện báo cáo theo đúng mẫu, biểu của Luật Ngân sách, Thông tư hướng dẫn của Bộ Tài chính, không phải là thủ tục hành chính chỉ là công việc tổng hợp.

b) Kiến nghị thực thi:

Bãi bỏ nội dung công bố thủ tục hành chính này tại Quyết định số 4190/QĐ-

UBND của Chủ tịch Ủy ban nhân dân thành phố về việc công bố bộ thủ tục hành chính thuộc thẩm quyền giải quyết của Sở Tài chính thành phố Hồ Chí Minh.

### **67. Thủ tục Thẩm tra phê duyệt quyết toán dự án hoàn thành thuộc nguồn vốn ngân sách nhà nước**

#### *a) Nội dung đơn giản hóa:*

- Bãi bỏ cột “Vốn đầu tư quy đổi” là một trong phần nội dung thuộc Biểu mẫu 03/QTDA Tình hình thực hiện đầu tư qua các năm

Lý do: Không có chứng từ thực tế, chỉ là con số giá trị tính theo công thức quy đổi không phải là chi phí đầu tư thực tế theo quy định vốn đầu tư quyết toán là chi phí thực tế; không tính được vì hiện nay đơn giá trúng thầu là đơn giá tổng hợp không tách được chủng loại vật tư và giá cả cụ thể; rất phức tạp vì công trình xây dựng có hàng trăm loại vật tư cần phải xác định. Tuy nhiên về việc thống kê giá cả qua từng năm không đủ và không có.

- Rút ngắn thời gian thực hiện thủ tục hành chính đối với việc thẩm tra Quyết toán dự án Nhóm B còn 04 tháng và dự án nhóm C còn 02 tháng

Lý do: Vì dự án nhóm B đã được kiểm toán, nhóm C đa số là những dự án không phức tạp.

#### *b) Kiến nghị thực thi:*

- Sửa đổi Điều 19 Thông tư số 19/2011/TT-BTC ngày 14 tháng 02 năm 2011 của Bộ Tài chính quy định về quyết toán dự án hoàn thành thuộc nguồn vốn Nhà nước;

- Biểu mẫu 03/QTDA ban hành kèm theo Thông tư số 19/2011/TT-BTC ngày 14 tháng 02 năm 2011 của Bộ Tài chính quy định về quyết toán dự án hoàn thành thuộc nguồn vốn Nhà nước;

#### *c) Lợi ích phương án đơn giản hóa:*

- Chi phí tuân thủ thủ tục hành chính trước khi đơn giản hóa: 36.595.400 đồng/năm (ba mươi sáu triệu, năm trăm chín mươi lăm ngàn, bốn trăm đồng)

- Chi phí tuân thủ thủ tục hành chính sau khi đơn giản hóa: 36.117.650 đồng/năm (ba mươi sáu triệu, một trăm mười bảy ngàn, sáu trăm năm mươi đồng)

- Chi phí tiết kiệm: 477.750 đồng/năm (bốn trăm bảy mươi bảy ngàn, bảy trăm năm mươi đồng)

- Tỷ lệ cắt giảm chi phí: 1,29%.

**68. Thủ tục, quy định có liên quan về Cấp mã số đơn vị có quan hệ ngân sách dùng cho các dự án đầu tư xây dựng cơ bản** (*chủ đầu tư dự án đầu tư xây dựng cơ bản nằm trong kế hoạch vốn đầu thuộc nguồn vốn ngân sách nhà nước, nguồn vốn ODA được giao hàng năm, thuộc cấp ngân sách thành phố, cấp ngân sách quận, huyện, cấp ngân sách phường, xã*)

*a) Nội dung đơn giản hóa:*

- Bãi bỏ từ phần 7.1 đến 7.5 trong Mẫu 03-MSNS-BTC ban hành kèm theo Quyết định số 51/2008/QĐ-BTC ngày 14/7/2008 của Bộ trưởng Bộ Tài chính

Lý do: về thành phần hồ sơ khi nộp có kèm theo quyết định đã biết được cơ quan ra văn bản, số văn bản, ngày ra văn bản, do vậy không cần thiết phải khai lại trong Mẫu 03-MSNS-BTC.

- Bãi bỏ từ phần 10 đến 11.7 trong Mẫu 04-MSNS-BTC ban hành kèm theo Quyết định số 51/2008/QĐ-BTC ngày 14/7/2008 của Bộ trưởng Bộ Tài chính

Lý do: trong hồ sơ khi nộp có kèm theo quyết định đầu tư đã biết được chi tiết không cần phải khai lại trong Mẫu 04-MSNS-BTC

- Bãi bỏ mục 4 và từ phần 5.1 đến 5.7 trong Mẫu 05-MSNS-BTC

Lý do: vì khi nộp kèm theo Quyết định đã có những thông tin này.

- Bãi bỏ nội dung đề nghị Bản sao có đóng dấu sao y bản chính của cơ quan có thẩm quyền

Lý do: theo quy định tại điều 6 Nghị định số 79/2007/NĐ-CP về việc cấp bản sao từ sổ gốc, chứng thực bản sao từ bản chính, chứng thực chữ ký thì đối tượng tuân thủ thủ tục hành chính có thể lựa chọn nộp bản sao có chứng thực hoặc bản sao không chứng thực (kèm bản chính để đối chiếu)

*b) Kiến nghị thực thi:*

- Sửa đổi, bổ sung Mẫu 03-MSNS-BTC “Tờ khai đăng ký mã số đơn vị có quan hệ với ngân sách dùng cho các dự án đầu tư xây dựng cơ bản ở giai đoạn chuẩn bị đầu tư”; Mẫu 04-MSNS-BTC “Tờ khai đăng ký mã số đơn vị có quan hệ với ngân sách cấp cho các dự án đầu tư xây dựng cơ bản ở giai đoạn thực hiện đầu tư”; Mẫu 05-MSNS-BTC “Tờ khai đăng ký bổ sung thông tin chuyển giai đoạn dự án đầu tư xây dựng cơ bản” ban hành kèm theo Quyết định số 51/2008/QĐ-BTC ngày 14 tháng 7 năm 2008 của Bộ trưởng Bộ Tài chính về việc sửa đổi, bổ sung Quyết định số

90/2007/QĐ-BTC ngày 26 tháng 10 năm 2007 của Bộ trưởng Bộ Tài chính quy định về mã số các đơn vị có quan hệ với ngân sách;

- Sửa đổi bổ sung Khoản 3, Điều 13 Quyết định số 90/2007/QĐ-BTC ngày 26 tháng 10 năm 2007 của Bộ trưởng Bộ Tài chính ban hành quy định về mã số các đơn vị có quan hệ với ngân sách.

- Sửa đổi bổ sung Khoản 3, Điều 1 Quyết định số 51/2008/QĐ-BTC ngày 14/7/2008 của Bộ trưởng Bộ Tài chính sửa đổi bổ sung Quyết định số 90/2007/QĐ-BTC ngày 26/10/2007 của Bộ trưởng Bộ Tài Chính quy định về mã số các đơn vị có quan hệ với ngân sách.

*c) Lợi ích phương án đơn giản hóa:*

*\* Giai đoạn chuẩn bị đầu tư:*

- Chi phí tuân thủ thủ tục hành chính trước khi đơn giản hóa: 122.070.375 đồng/năm (một trăm hai mươi hai triệu, không trăm bảy mươi ngàn, ba trăm bảy mươi lăm đồng)

- Chi phí tuân thủ thủ tục hành chính sau khi đơn giản hóa: 107.936.250 đồng/năm (một trăm lẻ bảy triệu, chín trăm ba mươi sáu ngàn, hai trăm năm mươi đồng)

- Chi phí tiết kiệm: 14.134.125 đồng/năm (mười bốn triệu, một trăm ba mươi bốn ngàn, một trăm hai mươi lăm đồng)

- Tỷ lệ cắt giảm chi phí: 10,38%

*\* Giai đoạn thực hiện đầu tư:*

- Chi phí tuân thủ thủ tục hành chính trước khi đơn giản hóa: 84.351.275 đồng/năm (tám mươi bốn triệu, ba trăm năm mươi một ngàn, hai trăm bảy mươi lăm đồng)

- Chi phí tuân thủ thủ tục hành chính sau khi đơn giản hóa: 67.588.250 đồng/năm (sáu mươi bảy triệu, năm trăm tám mươi ngàn, hai trăm năm mươi đồng)

- Chi phí tiết kiệm: 16.763.025 đồng/năm

- Tỷ lệ cắt giảm chi phí: 15,58%

*\* Bổ sung thông tin chuyển giai đoạn dự án đầu tư:*

- Chi phí tuân thủ thủ tục hành chính trước khi đơn giản hóa: 29.710.250 đồng/năm (hai mươi chín triệu, bảy trăm mười ngàn, hai trăm năm mươi đồng)

- Chi phí tuân thủ thủ tục hành chính sau khi đơn giản hóa: 22.482.500 đồng/năm (hai mươi hai triệu, bốn trăm tám mươi hai ngàn, năm trăm đồng)

- Chi phí tiết kiệm: 7.227.750 đồng/năm (bảy triệu, hai trăm hai mươi bảy ngàn, bảy trăm năm mươi đồng)

- Tỷ lệ cắt giảm chi phí: 19,57%

**69. Thủ tục Cấp mã số đơn vị có quan hệ ngân sách dùng cho các đơn vị dự toán** (đơn vị sử dụng ngân sách nhà nước, các đơn vị khác có quan hệ với ngân sách thuộc cấp ngân sách thành phố, cấp ngân sách quận, huyện, cấp ngân sách phường, xã).

a) Nội dung đơn giản hóa:

Bãi bỏ các cột, gồm: loại hình đơn vị, chương ngân sách, cấp dự toán, đơn vị cấp trên quản lý trực tiếp, địa điểm trong Bảng thống kê đơn vị đề nghị cấp mã số đơn vị có quan hệ với ngân sách (dùng cho đơn vị chủ quản kê khai) (Mẫu 08A-MSNS-BTC)

Lý do: trong tờ khai đơn vị đã điền thông tin

b) Kiến nghị thực thi:

Sửa đổi Bảng thống kê đơn vị đề nghị cấp mã số đơn vị có quan hệ với ngân sách (Dùng cho đơn vị chủ quản kê khai) - Mẫu 08A-MSNS-BTC ban hành kèm theo Quyết định số 90/2007/QĐ-BTC ngày 26 tháng 10 năm 2007 của Bộ trưởng Bộ Tài chính quy định về mã số các đơn vị có quan hệ với ngân sách

c) Lợi ích phương án đơn giản hóa:

- Chi phí tuân thủ thủ tục hành chính trước khi đơn giản hóa: 15.566.750 đồng/năm (mười lăm triệu, năm trăm sáu mươi sáu ngàn, bảy trăm năm mươi đồng)

- Chi phí tuân thủ thủ tục hành chính sau khi đơn giản hóa: 11.719.250 đồng/năm (mười một triệu, bảy trăm mười chín ngàn, hai trăm năm mươi đồng)

- Chi phí tiết kiệm: 3.847.500 đồng/năm (ba triệu, tám trăm bốn mươi ngàn, năm trăm đồng)

- Tỷ lệ cắt giảm chi phí: 19,82%

**VII. Nhóm thủ tục hành chính, quy định có liên quan về Tổ chức hành chính, sự nghiệp nhà nước**



## **70. Thủ tục thành lập đơn vị sự nghiệp công lập**

### *a) Nội dung đơn giản hóa:*

Bãi bỏ “Dự thảo quy chế tổ chức và hoạt động của đơn vị sự nghiệp công lập” trong thành phần hồ sơ

Lý do:

\* Nội dung nêu trong Đề án thành lập đơn vị sự nghiệp công lập như vị trí, chức năng, nhiệm vụ và quyền hạn, cơ cấu tổ chức, cơ cấu tài chính, cơ chế hoạt động đều là những nội dung chủ yếu của quy chế tổ chức và hoạt động của đơn vị;

\* Đơn vị sự nghiệp công lập chưa được thành lập nên việc đưa dự thảo quy chế tổ chức và hoạt động của đơn vị vào thành phần hồ sơ chỉ mang tính chất tham khảo và sau khi được phép thành lập, đơn vị có trách nhiệm xây dựng và hoàn thiện quy chế tổ chức và hoạt động chính thức của đơn vị;

\* Việc bãi bỏ “dự thảo quy chế tổ chức và hoạt động của đơn vị sự nghiệp công lập” trong thành phần hồ sơ là cần thiết, không làm ảnh hưởng đến việc thẩm định hồ sơ thành lập đơn vị sự nghiệp công lập và giúp tiết kiệm chi phí tuân thủ thủ tục hành chính

### *b) Kiến nghị thực thi:*

Sửa đổi Khoản 1, Điều 8, Mục I, Chương II Nghị định số 55/2012/NĐ-CP ngày 28 tháng 6 năm 2012 của Chính phủ Quy định về thành lập, tổ chức lại, giải thể đơn vị sự nghiệp công lập, cụ thể như sau:

“1. Hồ sơ thẩm định:

a) Đề án thành lập đơn vị sự nghiệp công lập;

b) Văn bản đề nghị, tờ trình thành lập đơn vị sự nghiệp công lập, dự thảo quyết định thành lập đơn vị sự nghiệp công lập và các tài liệu khác có liên quan (giấy tờ đất đai, kinh phí, nguồn nhân lực);

c) Ý kiến bằng văn bản của các cơ quan có liên quan về việc thành lập đơn vị sự nghiệp công lập;

d) Báo cáo giải trình việc tiếp thu ý kiến của các cơ quan có liên quan.”

### *c) Lợi ích phương án đơn giản hóa:*

- Chi phí tuân thủ thủ tục hành chính trước khi đơn giản hóa: 24.122.880

đồng/năm (hai mươi bốn triệu, một trăm hai mươi hai ngàn, tám trăm tám mươi đồng)

- Chi phí tuân thủ thủ tục hành chính sau khi đơn giản hóa: 16.584.480 đồng/năm (mười sáu triệu, năm trăm tám mươi bốn ngàn, bốn trăm tám mươi đồng)

- Chi phí tiết kiệm: 7.538.400 đồng/năm (bảy triệu, năm trăm ba mươi tám ngàn, bốn trăm đồng)

- Tỷ lệ cắt giảm chi phí: 31%.

## **VIII. Nhóm thủ tục hành chính, quy định có liên quan về Lao động nước ngoài**

### **71. Thủ tục cấp giấy phép lao động cho người nước ngoài**

*a) Nội dung đơn giản hóa:*

- Sửa đổi, bổ sung quy định về thành phần hồ sơ cụ thể như sau:

+ Chỉ cần 02 tấm hình 3x4 cho mỗi bộ hồ sơ (01 tấm dán lên giấy phép lao động, 01 tấm lưu vào hồ sơ) thay thế quy định yêu cầu doanh nghiệp phải chuẩn bị ba (03) ảnh màu kích thước 3cm x 4cm;

+ Bãi bỏ quy định nộp “Phiếu đăng ký dự tuyển lao động của người nước ngoài” (mẫu số 1)

Lý do: Đối với trường hợp cấp phép lao động lần đầu cho người nước ngoài được tuyển dụng theo hình thức hợp đồng lao động thì việc yêu cầu thực hiện Mẫu 1 là không cần thiết vì có nhiều thông tin trùng lặp đã thực hiện tại “Văn bản đề nghị cấp giấy phép lao động của người sử dụng lao động” (mẫu 7), đồng thời chỉ cần bổ sung một số thông tin trong Mẫu 07.

+ Bãi bỏ quy định việc đăng tuyển người nước ngoài trên ít nhất 01 số báo Trung ương và ít nhất 01 số báo địa phương

Lý do: theo quy định tại điểm a khoản 4 điều Nghị định số 34/2008/NĐ-CP đã được sửa đổi “*người sử dụng lao động phải thông báo nhu cầu tuyển người lao động Việt Nam vào các vị trí công việc dự kiến tuyển người nước ngoài trên ít nhất 01 số báo Trung ương và ít nhất 01 số báo địa phương...*”. Quy định này có điểm bất cập: (1) Đối với các trường hợp đòi hỏi kinh nghiệm lâu năm về công tác quản lý, tài chính như: Tổng Giám đốc, Phó Tổng Giám đốc, Giám đốc tài chính nếu có đăng báo cũng không tìm được ứng viên thích hợp. Do vậy, việc đăng báo chỉ gây tốn kém cho

doanh nghiệp nhưng không mang lại hiệu quả. (2) Đối với những trường hợp tuyển dụng nhân viên cho các phòng ban chỉ cần đăng trên 01 số báo có chức năng tuyển dụng là đủ.

- Sửa đổi việc quy định thời hạn Giấy phép lao động đối với các trường hợp người lao động nước ngoài di chuyển trong nội bộ doanh nghiệp tối đa là 05 năm (thời hạn theo quy định tối đa không quá 36 (ba mươi sáu) tháng).

Lý do: tại Khoản 4 Điều 9 Nghị định 34/2008/NĐ-CP quy định “Thời hạn của giấy phép lao động được cấp theo thời hạn của hợp đồng lao động dự kiến sẽ giao kết hoặc thời hạn của phía nước ngoài cử người nước ngoài sang làm việc tại Việt Nam, trường hợp người nước ngoài vào Việt Nam làm việc không theo hợp đồng lao động thì thời hạn của giấy phép lao động được cấp theo hợp đồng ký kết giữa đối tác phía Việt Nam và phía nước ngoài. Đối với người nước ngoài đại diện cho tổ chức phi chính phủ nước ngoài được phép hoạt động theo quy định của pháp luật Việt Nam thì thời hạn của giấy phép lao động được cấp theo thời hạn đã được xác định trong giấy chứng nhận tổ chức phi chính phủ nước ngoài được phép hoạt động theo quy định của pháp luật Việt Nam. Thời hạn của giấy phép lao động đối với các trường hợp nêu trên tối đa không quá 36 (ba mươi sáu) tháng”.

Như vậy, quy định này có sự bất cập đối với một số trường hợp người nước ngoài sang Việt Nam làm việc theo diện “di chuyển nội bộ doanh nghiệp” thông thường văn bản cử người nước ngoài của doanh nghiệp là quyết định bổ nhiệm đối với người nước ngoài và có những vị trí phải có thời hạn tối đa có thể là 05 năm và đây cũng chính là “thời hạn của phía nước ngoài cử người nước ngoài sang làm việc tại Việt Nam”. Do đó, đối với các trường hợp khi giấy phép lao động hết hiệu lực (tối đa 36 tháng), thời gian còn lại theo quyết định bổ nhiệm của người nước ngoài thì doanh nghiệp phải tiến hành các thủ tục liên quan đến gia hạn giấy phép lao động đã phát sinh làm tăng chi phí đối với doanh nghiệp.

- Bổ sung thông tin về số hộ chiếu, ngày tháng năm cấp, nơi cấp, quá trình làm việc có liên quan đến chức danh đảm nhận của người lao động trong nội dung mẫu đơn “*Văn bản đề nghị cấp giấy phép lao động của người sử dụng lao động*” (Mẫu số 07)

*b) Kiến nghị thực thi:*

- Sửa đổi Khoản 3 Điều 9, Khoản 2 Điều 4, điểm a khoản 4 điều 4 Nghị định số 34/2008/NĐ-CP ngày 25 tháng 3 năm 2008 quy định về tuyển dụng và quản lý người nước ngoài làm việc tại Việt Nam;

- Sửa đổi Khoản 9 Điều 1, Khoản 3 điều 1 Nghị định 46/2011/NĐ-CP ngày 17 tháng 6 năm 2011 về sửa đổi, bổ sung một số điều của Nghị định số 34/2008/NĐ-CP ngày 25 tháng 3 năm 2008 của Chính phủ quy định về tuyển dụng và quản lý người nước ngoài làm việc tại Việt Nam;

- Bãi bỏ Mẫu số 01 ban hành kèm theo Thông tư số 31/2011/TT-BLĐTBXH ngày 03 tháng 11 năm 2011 của Bộ Lao động - Thương binh và Xã hội hướng dẫn thi hành một số điều của Nghị định số 34/2008/NĐ-CP;

- Bổ sung một số thông tin tại Mẫu số 07 ban hành kèm theo Thông tư số 31/2011/TT-BLĐTBXH ngày 03 tháng 11 năm 2011 của Bộ Lao động - Thương binh và Xã hội hướng dẫn thi hành một số điều của Nghị định số 34/2008/NĐ-CP.

*c) Lợi ích phương án đơn giản hóa:*

- Chi phí tuân thủ thủ tục hành chính trước khi đơn giản hóa: 770.464.800 đồng/năm (bảy trăm bảy mươi triệu, bốn trăm sáu mươi bốn ngàn, tám trăm đồng).

- Chi phí tuân thủ thủ tục hành chính sau khi đơn giản hóa: 446.320.800 đồng/năm (bốn trăm bốn mươi sáu triệu, ba trăm hai mươi ngàn, tám trăm đồng).

- Chi phí tiết kiệm: 324.144.000 đồng/năm (ba trăm hai mươi bốn triệu, một trăm bốn mươi bốn ngàn đồng)

- Tỷ lệ cắt giảm chi phí: 42%.

## **IX. Nhóm thủ tục hành chính, quy định có liên quan về Năng lượng**

### **72. Thủ tục Thẩm định, phê duyệt dự án đầu tư xây dựng công trình điện nhóm B, C sử dụng vốn ngân sách nhà nước**

*a) Nội dung đơn giản hóa:*

- Bổ sung quy định trong thành phần hồ sơ:

+ Bản sao chụp mang theo bản gốc để đối chiếu hoặc bản sao có chứng thực văn bản xác định chủ trương đầu tư của cấp có thẩm quyền.

+ Bản sao chụp mang theo bản gốc để đối chiếu hoặc bản sao có chứng thực hồ sơ pháp lý của tổ chức, cá nhân hành nghề tư vấn: giấy đăng ký kinh doanh, giấy phép hoạt động điện lực, chứng chỉ hành nghề

Lý do: đối với trường hợp nộp hồ sơ trực tiếp thì chỉ cần yêu cầu bản sao chụp mang theo bản gốc để đối chiếu nhằm tiết kiệm thời gian, chi phí chứng thực. Trường hợp nộp hồ sơ qua đường bưu điện, bản sao chứng thực nhằm đảm bảo giá trị pháp lý

của giấy tờ nộp. Đồng thời thành phần hồ sơ này chỉ nộp lần đầu cho Sở Công Thương để giảm thời gian, chi phí cho tổ chức, cá nhân thực hiện thủ tục hành chính vì thông tin của tổ chức, cá nhân sau khi nộp hồ sơ sẽ được cập nhật vào hồ sơ lưu trữ thông tin của Sở Công Thương.

- Bổ sung quy định số lượng nộp là 02 bản đối với giấy tờ “Bản chính phần thuyết minh của dự án đầu tư”; “Bản chính phần thuyết minh thiết kế cơ sở và các bản vẽ thiết kế cơ sở” trong thành phần hồ sơ.

Lý do: 02 bản là số lượng cần và đủ để thực hiện thủ tục hành chính.

- Về quy định các văn bản pháp lý có liên quan: “Bãi bỏ quy định biên bản nghiệm thu thiết kế cơ sở”

Lý do: theo quy định của Nghị định số 209/2004/NĐ-CP ngày 16 tháng 02 năm 2004 của Chính phủ về quản lý chất lượng công trình xây dựng có quy định chủ đầu tư phải tổ chức nghiệm thu hồ sơ thiết kế trước khi thẩm định, phê duyệt. Tuy nhiên, Nghị định số 49/2008/NĐ-CP ngày 18 tháng 4 năm 2008 của Chính phủ về sửa đổi, bổ sung một số điều của Nghị định số 209/2004/NĐ-CP đã điều chỉnh quy định trên thành chủ đầu tư phải tổ chức nghiệm thu hồ sơ thiết kế sau khi thẩm định, phê duyệt.

*b) Kiến nghị thực thi:*

- Bổ sung Khoản 3, Điều 9 Nghị định số 12/2009/NĐ-CP ngày 12 tháng 02 năm 2009 của Chính phủ về quản lý dự án đầu tư xây dựng công trình;

- Bổ sung Điều 9, Nghị định số 12/2009/NĐ-CP ngày 12 tháng 02 năm 2009 của Chính phủ về quản lý dự án đầu tư xây dựng công trình.

*c) Lợi ích của phương án đơn giản hóa:*

- Chi phí tuân thủ thủ tục hành chính trước khi đơn giản hóa: 160.440.000 đồng/năm (một trăm sáu mươi triệu, bốn trăm bốn mươi ngàn đồng)

- Chi phí tuân thủ thủ tục hành chính sau khi đơn giản hóa: 106.590.000 đồng/năm (một trăm lẻ sáu triệu, năm trăm chín mươi ngàn đồng)

- Chi phí tiết kiệm: 53.850.000 đồng/năm (năm mươi ba triệu, tám trăm năm mươi ngàn đồng)

- Tỷ lệ cắt giảm chi phí: 34%.

**73. Thủ tục Thẩm định, phê duyệt báo cáo kinh tế kỹ thuật xây dựng công trình điện sử dụng vốn ngân sách nhà nước**

*a) Nội dung đơn giản hóa:*

- Bổ sung quy định phân báo cáo thẩm định thiết kế bản vẽ, gồm: Bản sao chụp mang theo bản gốc để đối chiếu hoặc bản sao có chứng thực văn bản xác định chủ trương đầu tư của cấp có thẩm quyền; Bản sao chụp mang theo bản gốc để đối chiếu hoặc bản sao có chứng thực kết quả thẩm định thiết kế bản vẽ thi công

Lý do: đối với trường hợp nộp hồ sơ trực tiếp thì chỉ cần yêu cầu bản sao chụp mang theo bản gốc để đối chiếu nhằm tiết kiệm thời gian, chi phí chứng thực. Trường hợp nộp hồ sơ qua đường bưu điện, bản sao chứng thực nhằm đảm bảo giá trị pháp lý của giấy tờ nộp.

- Bãi bỏ báo cáo kết quả thẩm định thiết kế bản vẽ thi công và dự toán, gồm các loại giấy tờ: Bản sao y hồ sơ pháp lý của tổ chức, cá nhân hành nghề tư vấn: giấy đăng ký kinh doanh, giấy phép hoạt động điện lực, chứng chỉ hành nghề; Báo cáo kết quả khảo sát xây dựng; Biên bản nghiệm thu thiết kế bản vẽ thi công; Biên bản nghiệm thu kết quả khảo sát xây dựng.

Lý do: Các loại giấy tờ trên đã được chủ đầu tư thẩm định trước khi trình phê duyệt.

- Bổ sung quy định về số lượng hồ sơ là 02 bản đối với giấy tờ “Bản chính phần thuyết minh và thiết kế bản vẽ thi công công trình”.

Lý do: 02 bản là số lượng cần và đủ để thực hiện thủ tục hành chính.

*b) Kiến nghị thực thi:*

- Bãi bỏ quy định về báo cáo kết quả thẩm định thiết kế bản vẽ thi công và dự toán tại điểm b, Khoản 1, Điều 3, Thông tư số 03/2009/TT-BXD ngày 26 tháng 3 năm 2009 của Bộ trưởng Bộ Xây dựng quy định chi tiết một số nội dung của Nghị định số 12/2009/NĐ-CP ngày 12 tháng 02 năm 2009 của Chính phủ về quản lý dự án đầu tư xây dựng công trình;

- Bổ sung số lượng hồ sơ tại Khoản 1, Điều 3, Thông tư số 03/2009/TT-BXD ngày 26 tháng 3 năm 2009 của Bộ trưởng Bộ Xây dựng quy định chi tiết một số nội dung của Nghị định số 12/2009/NĐ-CP ngày 12 tháng 02 năm 2009 của Chính phủ về quản lý dự án đầu tư xây dựng công trình.

*c) Lợi ích của phương án đơn giản hóa:*

- Chi phí tuân thủ thủ tục hành chính trước khi đơn giản hóa: 107.622.000 đồng/năm (một trăm lẻ bảy triệu, sáu trăm hai mươi hai ngàn đồng)

- Chi phí tuân thủ thủ tục hành chính sau khi đơn giản hóa: 55.590.000 đồng/năm (năm mươi lăm triệu, năm trăm chín mươi ngàn đồng)

- Chi phí tiết kiệm: 52.032.000 đồng/năm (năm mươi hai triệu, không trăm ba mươi hai ngàn đồng)

- Tỷ lệ cắt giảm chi phí: 48%.

#### **74. Thủ tục Thẩm định, phê duyệt dự toán chi phí bồi thường hỗ trợ khi di dời công trình điện**

##### *a) Nội dung đơn giản hóa:*

- Bổ sung quy định về các văn bản pháp lý có liên quan gồm: Bản sao chụp mang theo bản gốc để đối chiếu hoặc bản sao có chứng thực Quyết định đầu tư của dự án chính; Bản sao chụp mang theo bản gốc để đối chiếu hoặc bản sao có chứng thực Hợp đồng giao trọn gói thực hiện khảo sát, lập hồ sơ bồi thường công trình điện.

Lý do: trường hợp nộp hồ sơ trực tiếp thì chỉ cần yêu cầu bản sao chụp mang theo bản gốc để đối chiếu nhằm tiết kiệm thời gian, chi phí chứng thực. Trường hợp nộp hồ sơ qua đường bưu điện, bản sao chứng thực nhằm đảm bảo giá trị pháp lý của giấy tờ nộp.

- Bổ sung quy định về số lượng hồ sơ cần nộp là 02 bản trong thành phần hồ sơ đối với công trình điện phải di dời và Dự toán chi phí bồi thường, hỗ trợ;

Lý do: 02 bản là số lượng cần và đủ để thực hiện thủ tục hành chính.

- Các văn bản pháp lý có liên quan quy định tại khoản 3, Điều 9 Nghị định số 12/2009/NĐ-CP: “Bãi bỏ biên bản nghiệm thu hồ sơ bồi thường”.

Lý do: Tại Khoản 3 Điều 1 Nghị định số 49/2008/NĐ-CP ngày 18 tháng 4 năm 2008 của Chính phủ về sửa đổi, bổ sung một số điều của Nghị định số 209/2004/NĐ-CP, đã quy định “Hồ sơ thiết kế phải được chủ đầu tư tổ chức nghiệm thu sau khi phê duyệt”.

##### *b) Kiến nghị thực thi:*

Bổ sung Điều 9 Nghị định số 12/2009/NĐ-CP ngày 12 tháng 02 năm 2009 của Chính phủ về quản lý dự án đầu tư xây dựng công trình.

##### *c) Lợi ích của phương án đơn giản hóa:*

- Chi phí tuân thủ thủ tục hành chính trước khi đơn giản hóa: 297.925.000 đồng/năm (hai trăm chín mươi bảy triệu, chín trăm hai mươi lăm ngàn đồng)

- Chi phí tuân thủ thủ tục hành chính sau khi đơn giản hóa: 202.625.000 đồng/năm (hai trăm lẻ hai triệu, sáu trăm hai mươi lăm ngàn đồng)

- Chi phí tiết kiệm: 95.300.000 đồng/năm (chín mươi lăm triệu, ba trăm ngàn đồng).

- Tỷ lệ cắt giảm chi phí: 32%.

### **75. Thủ tục Thẩm định, phê duyệt dự toán chi phí bồi thường di dời – tái lập công trình điện**

#### *a) Nội dung đơn giản hóa:*

- Bổ sung quy định về các văn bản pháp lý có liên quan, gồm: Bản sao chụp mang theo bản gốc để đối chiếu hoặc bản sao có chứng thực Quyết định đầu tư của dự án chính; Bản sao chụp mang theo bản gốc để đối chiếu hoặc bản sao có chứng thực hồ sơ pháp lý của tổ chức, cá nhân hành nghề tư vấn: giấy đăng ký kinh doanh, giấy phép hoạt động điện lực, chứng chỉ hành nghề

Lý do: đối với trường hợp nộp hồ sơ trực tiếp thì chỉ cần yêu cầu bản sao chụp mang theo bản gốc để đối chiếu nhằm tiết kiệm thời gian, chi phí chứng thực. Trường hợp nộp hồ sơ qua đường bưu điện, bản sao chứng thực nhằm đảm bảo giá trị pháp lý của giấy tờ nộp. Đồng thời, chỉ yêu cầu đối với cá nhân, tổ chức nộp hồ sơ lần đầu tại Sở Công Thương. Đối với các tổ chức, cá nhân đã nộp thành phần hồ sơ trước đó thì không phải nộp nữa vì đã được cập nhật vào hồ sơ lưu trữ thông tin của Sở Công Thương.

- Bổ sung quy định số lượng hồ sơ bản chính cần nộp là 02 bản trong thành phần hồ sơ đối với hồ sơ bồi thường di dời, tái lập lưới điện

Lý do: 02 bản là số lượng cần và đủ để thực hiện thủ tục hành chính.

- Bãi bỏ hồ sơ hoàn công hoặc thiết kế kỹ thuật - dự toán được phê duyệt trước đây của công trình phải di dời.

Lý do: thành phần hồ sơ đã được chủ đầu tư kiểm tra trước khi trình thẩm định, phê duyệt.

- Bãi bỏ biên bản nghiệm thu hồ sơ bồi thường.

Lý do: tại Khoản 3 Điều 1 Nghị định số 49/2008/NĐ-CP ngày 18 tháng 4 năm 2008 của Chính phủ về sửa đổi, bổ sung một số điều của Nghị định số 209/2004/NĐ-CP, đã quy định “Hồ sơ thiết kế phải được chủ đầu tư tổ chức nghiệm thu sau khi phê duyệt”.



*b) Kiến nghị thực thi:*

Bổ sung Điều 9 Nghị định số 12/2009/NĐ-CP ngày 12 tháng 02 năm 2009 của Chính phủ về quản lý dự án đầu tư xây dựng công trình.

*c) Lợi ích của phương án đơn giản hóa:*

- Chi phí tuân thủ thủ tục hành chính trước khi đơn giản hóa: 935.480.000 đồng/năm (chín trăm ba mươi lăm triệu, bốn trăm tám mươi ngàn đồng)

- Chi phí tuân thủ thủ tục hành chính sau khi đơn giản hóa: 468.780.000 đồng/năm (bốn trăm sáu mươi tám triệu, bảy trăm tám mươi ngàn đồng)

- Chi phí tiết kiệm: 466.700.000 đồng/năm (bốn trăm sáu mươi sáu triệu, bảy trăm ngàn đồng)

- Tỷ lệ cắt giảm chi phí: 50%.

**X. Nhóm thủ tục hành chính, quy định có liên quan về Thương mại quốc tế**

**76. Cấp Giấy phép thành lập Hiệp hội doanh nghiệp nước ngoài tại Việt Nam**

**77. Đăng ký điều chỉnh, bổ sung Giấy phép thành lập Hiệp hội doanh nghiệp nước ngoài tại Việt Nam**

*a) Nội dung đơn giản hóa:*

Sửa đổi, bổ sung quy định xử phạt vi phạm hành chính đối với Hiệp hội doanh nghiệp đối với những hoạt động của Hiệp hội không phù hợp với giấy phép được cấp hoặc vi phạm các quy định của Quy chế

Lý do: Tại Điều 12 Nghị định số 08/1998/NĐ-CP ngày 22 tháng 01 năm 1998 quy định những hoạt động của Hiệp hội không phù hợp với giấy phép được cấp hoặc vi phạm các quy định của Quy chế này thì tùy theo mức độ vi phạm sẽ bị xử phạt theo quy định của Pháp lệnh xử lý vi phạm hành chính, đình chỉ hoạt động tạm thời hoặc bị thu hồi giấy phép nhưng chưa được cụ thể bằng các quy định xử lý vi phạm hành chính. Hiện tại, cơ quan quản lý chỉ có thể nhắc nhở, yêu cầu Hiệp hội chấp hành và tuân thủ các quy định pháp luật. Trong hơn 14 năm qua, nhiều vấn đề phát sinh cho thấy Quy chế thành lập Hiệp hội doanh nghiệp nước ngoài tại Việt Nam đã không theo kịp thực tiễn hoạt động của các Hiệp hội, điều này gây khó khăn cho Hiệp hội và cả cơ quan quản lý nhà nước.

*b) Kiến nghị thực thi:*

- Sửa đổi Nghị định số 08/1998/NĐ-CP ngày 22 tháng 01 năm 1998 của Chính phủ về ban hành quy chế thành lập Hiệp hội doanh nghiệp nước ngoài tại Việt Nam;
- Bổ sung Nghị định số 06/2008/NĐ-CP ngày 16 tháng 01 năm 2008 của Chính phủ quy định về xử phạt vi phạm hành chính trong hoạt động thương mại;
- Sửa đổi Quyết định số 972/QĐ-UB-KT ngày 12 tháng 02 năm 1999 của Ủy ban nhân dân thành phố về việc ban hành quy chế thực hiện việc thành lập Hiệp hội doanh nghiệp nước ngoài tại Thành phố Hồ Chí Minh.

**CHỦ TỊCH**

**Lê Hoàng Quân**